

100%
ECHT

HGM | Echtholz- und Echtlacktüren



HGM[®]
100% ECHT

Inhalt

100% ECHT

Einleitung	Seite 4 - 5
Willkommen Zuhause	Seite 6 - 7
HGM ECHTLACK	Seite 8 - 9
BARTELS PREMIUMLACK	Seite 10 - 11

ECHTLACK Türen

ECHTLACK Glatte Türen	Seite 12 - 13
ECHTLACK Gefälzt / Stumpf	Seite 14 - 15
ECHTLACK Schiebetüren	Seite 16 - 17
ECHTLACK Lichtausschnitte	Seite 18 - 21
ECHTLACK Sprossenrahmen	Seite 22 - 23
ECHTLACK Farbwelt / ULTRAMATT....	Seite 24 - 25
ECHTLACK Invers öffnende Türen	Seite 26 - 27
ECHTLACK Sandwichkante	Seite 28 - 29
ECHTLACK PURO 40	Seite 30 - 31
ECHTLACK Standard / Designtür	Seite 32 - 33

ECHTLACK Lines Typen Übersicht	Seite 34 - 35
ECHTLACK Lines CURVED	Seite 36 - 39
ECHTLACK Lines STRAIGHT	Seite 40 - 43
ECHTLACK DESIGNverbund	Seite 44 - 45
ECHTLACK Lines PLAN	Seite 46 - 49
ECHTLACK Lines INLAY	Seite 50 - 57

ECHTLACK Stiltüren

Modell Classique Nouveau	Seite 58 - 63
Modell Classique Nouveau Curved	Seite 64 - 65
Modell Nordic	Seite 66 - 67
Modell Park Lane	Seite 68 - 73
Modell Kiel	Seite 74 - 75
Modell Madison	Seite 76 - 77
Modell Romantik	Seite 78 - 79
Modell Baron	Seite 80 - 81

Inhalt

ECHTHOLZ Türen

Einleitung **ECHTHOLZ** Seite **82 - 85**

ECHTHOLZ Furnierübersicht Seite **86 - 89**

ECHT Unikate Silent Eiche Seite **90 - 91**

ECHT Silent Eiche Perla Seite **92 - 93**

ECHT Silent Eiche Natur Seite **94**

ECHT Silent Eiche Bourbon Seite **95**

ECHT Silent Eiche Smoke Seite **96 - 97**

ECHT Unikate Furniere geplankt Seite **98 - 99**

ECHT Natur Eiche Perla geplankt Seite **100 - 101**

ECHT Natur Eiche Natur geplankt Seite **102 - 103**

ECHT Natur Eiche Bourbon geplankt . Seite **104**

ECHT Natur Eiche Smoke geplankt Seite **105**

ECHT Natur Edelesche Weiß gepl. Seite **106 - 107**

ECHT Natur Ulme geplankt Seite **108 - 109**

ECHT Natur Kernbuche geplankt Seite **110**

ECHT Natur Nussbaum geplankt Seite **111**

ECHT Unikate Furniere astig Seite **112 - 113**

ECHT Natur Eiche Perla astig Seite **114 - 115**

ECHT Natur Eiche Natur astig Seite **116 - 117**

ECHT Natur Eiche Bourbon astig Seite **118**

ECHT Natur Eiche Smoke astig Seite **119**

FACHWERK Kollektion Seite **120 - 121**

FACHWERK Lärche Natur Seite **122 - 125**

FACHWERK Lärche geräuchert Seite **126 - 127**

FACHWERK Eiche Natur Seite **128 - 131**

FACHWERK Eiche Bronze Seite **132 - 135**

FACHWERK Titan Seite **136 - 139**

ECHTHOLZ Basic Kollektion Seite **140 - 141**

ECHTHOLZ Klassiker Kollektion Seite **142 - 147**

ECHTHOLZ Stiltüren Seite **148 - 149**

Funktionen / Optionen

Hinterlüftungszargen Seite **150 - 151**

Wohnungseingangstüren Seite **152 - 153**

Einbruchhemmende Türen Seite **154 - 155**

Garagenverbindungstüren Seite **156**

Feuerschutz Türen Seite **156**

ADD ON - Schriftzüge Seite **157**

Blendrahmen Seite **158**

Renovieren Seite **159**

Türblattoptionen und Zargenvarianten ... Seite **160 - 161**

Geschosshoch / Blenden / Seitenteile .. Seite **162**

Fachbegriffe rund um die Tür Seite **163**

Türdrücker Seite **164 - 166**

Türblatt und Zargenmaße Seite **167**

1 0 0 %

E C H T

Der Wert des Echten

Entdecken Sie den Unterschied

Je schneller die Zeit wird, desto stärker wächst die Sehnsucht nach authentischen, soliden Dingen. Die hochwertigen Echtholz- und Echtlacktüren von HGM tragen diesem Wunsch nach echter Qualität Rechnung. Mit ausgesuchten Materialien, exzellenter Verarbeitung und zeitlosem Design überzeugen HGM-Türen und -Zargen seit vielen Jahrzehnten.

Seit 1956 steht der Name HGM für das Echte und Unverfälschte. Ohne Wenn und Aber. Das gilt für die Produkte ebenso wie für die Menschen, die sie herstellen. Daran hat auch der Wandel hin zur Industrie 4.0 nichts geändert, den die GRAUTHOFF Türengruppe in den letzten Jahren erlebt hat. Stets ist man sich treu geblieben. Verantwortungsvolles Wirtschaften als Teil der gelebten Firmenphilosophie und der maßvolle Umgang mit den Ressourcen ermöglichte den Ausbau zur modernen und nachhaltigen Produktionsstätte, die den Mitarbeitern ein angenehmes Arbeitsumfeld bietet.



Qualitätsverliebt, traditionsbewusst und verantwortungsvoll gegenüber Mensch und Natur produzieren wir unsere Türen seit 1956 als Familienunternehmen in Deutschland ...

Made in Germany



Aus dem Handwerk - für das Handwerk!



Unser Herz schlägt fürs Handwerk!

HGM Die Marke für Tischler und Schreiner.

Aus Tradition mit dem Handwerk verbunden.

Als Familienunternehmen seit fast 70 Jahren.

Die Liebe zum Handwerk ist eine tiefe Leidenschaft für das Erschaffen von etwas mit den eigenen Händen. Es ist die Freude an der Arbeit mit Materialien und Werkzeugen, um etwas Neues und Schönes zu schaffen. Handwerker sind Menschen, die ihre Fähigkeiten einsetzen, um Produkte zu erstellen, die sowohl funktional als auch ansprechend sind.

Unser Maßstab ist und bleibt, ausschließlich hochwertige Produkte in Handwerkerqualität herzustellen. Dafür geben wir täglich unser Bestes und mit Hilfe modernster Technik und Fertigungssysteme, produzieren wir nach dem Prinzip *Industrie 4.0* Türen und Zargen von höchster Qualität, kommissionsweise und individuell, einbaufertig für den Handwerker. Bei uns ist die industrielle Fertigung kein Widerspruch zum Qualitätsanspruch eines Handwerksproduktes. Denn oft sind es die inneren Werte, die ein Produkt qualitativ hochwertig und langlebig werden lassen.



Wolfgang und Heinz Grauthoff, geschäftsführende Gesellschafter der GRAUTHOFF Türengruppe, leiten das Unternehmen in zweiter Generation an den beiden Standorten in Mastholte und Güsten.

Wolfgang Grauthoff
Geschäftsführender Gesellschafter

Heinz Grauthoff
Geschäftsführender Gesellschafter

Willkommen Zuhause

Wir sind gern Zuhause. Es ist der Ort, an dem wir so sein können, wie wir wirklich sind, ohne Kompromisse. Unser Zuhause ist Ausdruck unserer Persönlichkeit, ist unser sozialer Mittelpunkt und ein Ort der Gastlichkeit, in dem wir Familie und Freunde gern willkommen heißen. Bei der Einrichtung unseres Heims legen wir Wert auf Individualität, hochwertige Materialien und eine perfekte Verarbeitung.

Türen sind ebenso Teil unseres Zuhauses, wie die Möbel, mit denen wir uns umgeben oder wie die Gestaltung von Wänden und Fußböden.

Die Türen von HGM passen sich optimal in jedes Wohnumfeld ein und tragen zu einem echten Wohlfühlambiente bei. Die Echtholz- oder Echtlacktüren lassen sich unaufdringlich in Ihren Wohnraum integrieren oder setzen einen attraktiven Akzent. Denn die Türen von HGM sind das Ergebnis der intensiven Beschäftigung mit dem Thema Wohnen, Einrichten und Design. Kein Türmodell gleicht dem anderen, so dass Sie mit Sicherheit die Tür finden, die in jeder Hinsicht zu Ihnen und Ihrer Lebensart passt.

Willkommen in Ihrem Zuhause!



Alles eine Frage des Stils.

Bei uns finden Sie Echtlack-Türen für jeden Stil, Geschmack und Geldbeutel. Egal in welchem Zuhause Sie sich wohlfühlen – wir haben die passende Tür. Nehmen Sie sich die Zeit bei der Auswahl, denn eine Tür ist viel mehr als die Trennung zwischen zwei Räumen. Sie ist vielmehr Ausdruck Ihres persönlichen Stils und Teil Ihres Zuhauses. Unten finden Sie einige Beispiele für verschiedene Wohnstile und dazu passenden Türmodellen.



Klassisch



Park Lane



Madison



Romantik



Baron



Klassisch-Modern



Classique Nouveau



Classique Nouveau
Curved



Nordic



Trend



Lines STRAIGHT



Lines CURVED



Lines PLAN



Lines INLAY



Puristisch



Glatt, stumpf



Wandflächenbündig



Raumhoch

HGM ECHTLACK

an **Türblatt, Zarge** und **Kante**



Klingt selbstverständlich, ist es aber nicht.

Aus Kosten- und Fertigungsgründen werden bei der herkömmlichen Türenherstellung unterschiedliche, sichtbare Oberflächenmaterialien für das Türblatt, die Türblattkante und die Zarge eingesetzt. Das kann zu unerwünschten Farbabweichungen führen.

Bei HGM-Echtlack-Türen und -Zargen wird jeweils der gleiche Lack eingesetzt. Das ist ein klares Zeichen für kompromisslose Qualität die Sie sehen und spüren werden.

HGM-Echtlack ist widerstandsfähig und ringfest!

Oberflächen-Farbveränderungen im Laufe der Zeit

Echtlack[®] by HGM

Neu **nach mehreren Jahren**

Durch die Lackierung des Türblatts, der Türblattkante und der Zarge entstehen auch im Alterungsprozess kaum sichtbare Farbunterschiede bei Echtlack-Oberflächen.

Konventionelle Verarbeitung

Neu **nach mehreren Jahren**

Bei der Verwendung von unterschiedlichen Oberflächenmaterialien für das Türblatt, die Türblattkante und die Zarge, können sich deutlich sichtbare Farbunterschiede im Alterungsprozess ergeben.

Lack-Aufbau für Qualität ohne Kompromisse

Jede unserer lackierten Türen wird in sechs Ebenen lackiert, die jeweils getrocknet und gehärtet werden. Unsere Lackier-Technologie garantiert eine perfekte, ringfeste Echtlack-Oberfläche. Diese besondere Lackqualität kennzeichnen wir daher immer mit dem Etikett „Echtlack by HGM“

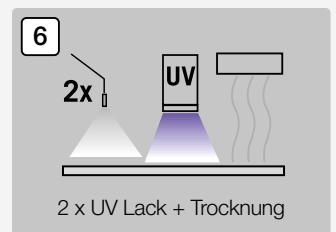
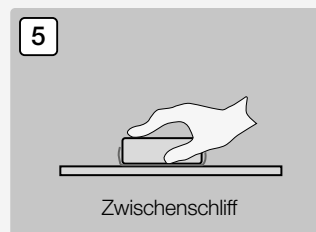
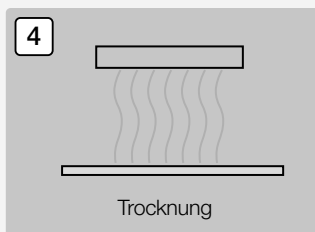
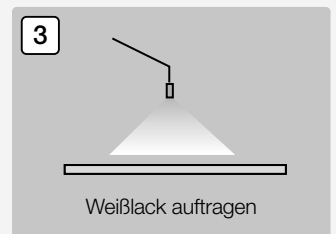
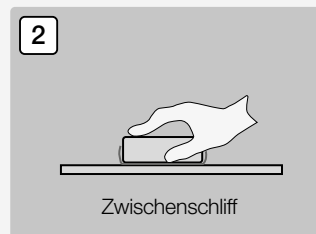
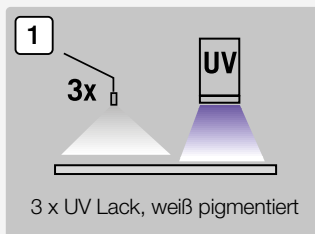

Das geht nur bei HGM **ECHTLACK**.

Saubere Kanten bei **eckiger** oder **runder** Ausführung!



Zargenbekleidungen – Die Breite bestimmt die Optik.

Als Zargenbekleidung bezeichnet man den äußeren, sichtbaren Rahmen um das Türblatt. Durch unterschiedliche Breiten der Zargenbekleidung verändert sich die gesamte Optik eines Tür-Elements.

Bei der **eckigen Ausführung** stehen die folgenden Bekleidungsbreiten zur Auswahl:

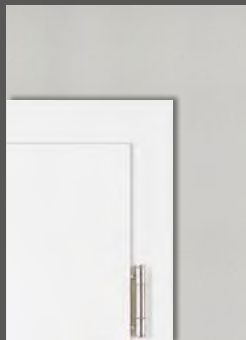

Bekleidungsbreite 50 mm

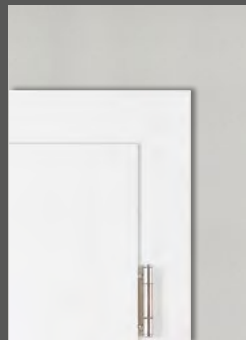

Bekleidungsbreite 60 mm

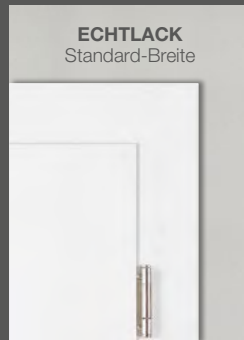

Bekleidungsbreite 70 mm

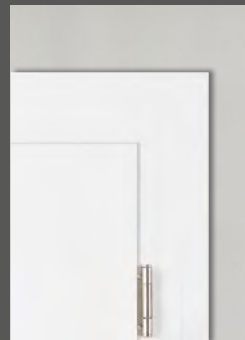

Bekleidungsbreite 80 mm

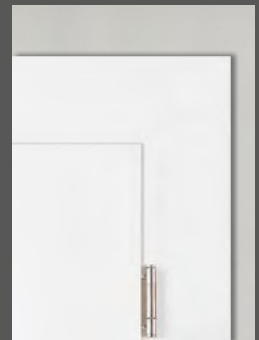

Bekleidungsbreite 100 mm

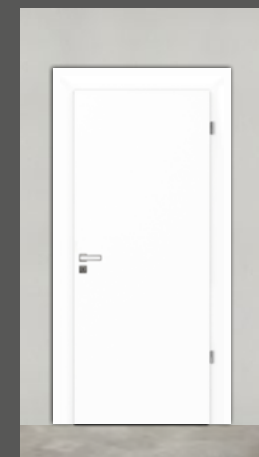
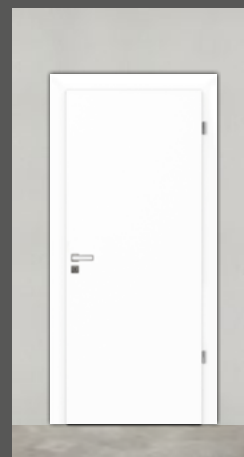

BARTELS PREMIUMLACK

Handmade by BARTELS

Um eine möglichst gleichmäßige und glatte Fläche zu erzeugen, werden HGM-Echtlack-Türen und -Zargen in 6-Schichten von modernsten Bearbeitungsmaschinen lackiert. Für die BARTELS Ausführung werden die Türen und Zargen von Hand lackiert. Die aufwändige Methode der Handlackierung erzeugt eine noch gleichmäßigere und wertigere Oberfläche.



Die BARTELS-Handlackierung sorgt für noch wertigere Lack-Oberflächen.



Jeder RAL- oder NCS-Farbtone lieferbar.

Weitere Vorteile der exklusiven BARTELS-Ausführung

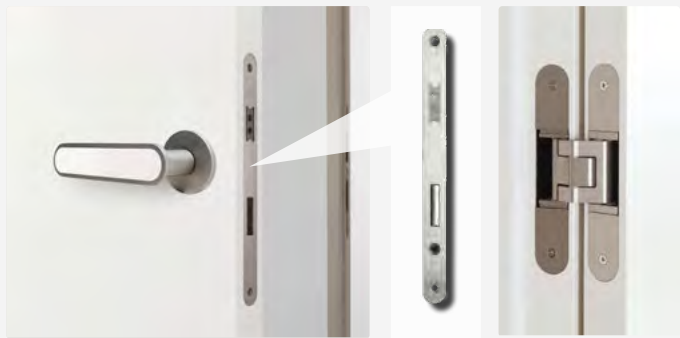

Stumpe Ausführungen
Inklusive **Magnetschloss** mit **Magnetschließblech** und verdecktliegenden **Bänder**



Gefälzte Ausführungen
Inklusive **Schloss** mit **Flüsterkomfort** mit **WE-Schließblech** und **3-teiligem Band**

Viele Vorteile – ein Mehrpreis!



Nutzen Sie die Vorteile der BARTELS Ausführung und statten ihr HGM-Türelement mit weiteren optischen und technischen Feinheiten aus. Die hier gezeigten Eigenschaften und Ausführungen sind beim BARTELS Element bereits inklusive.

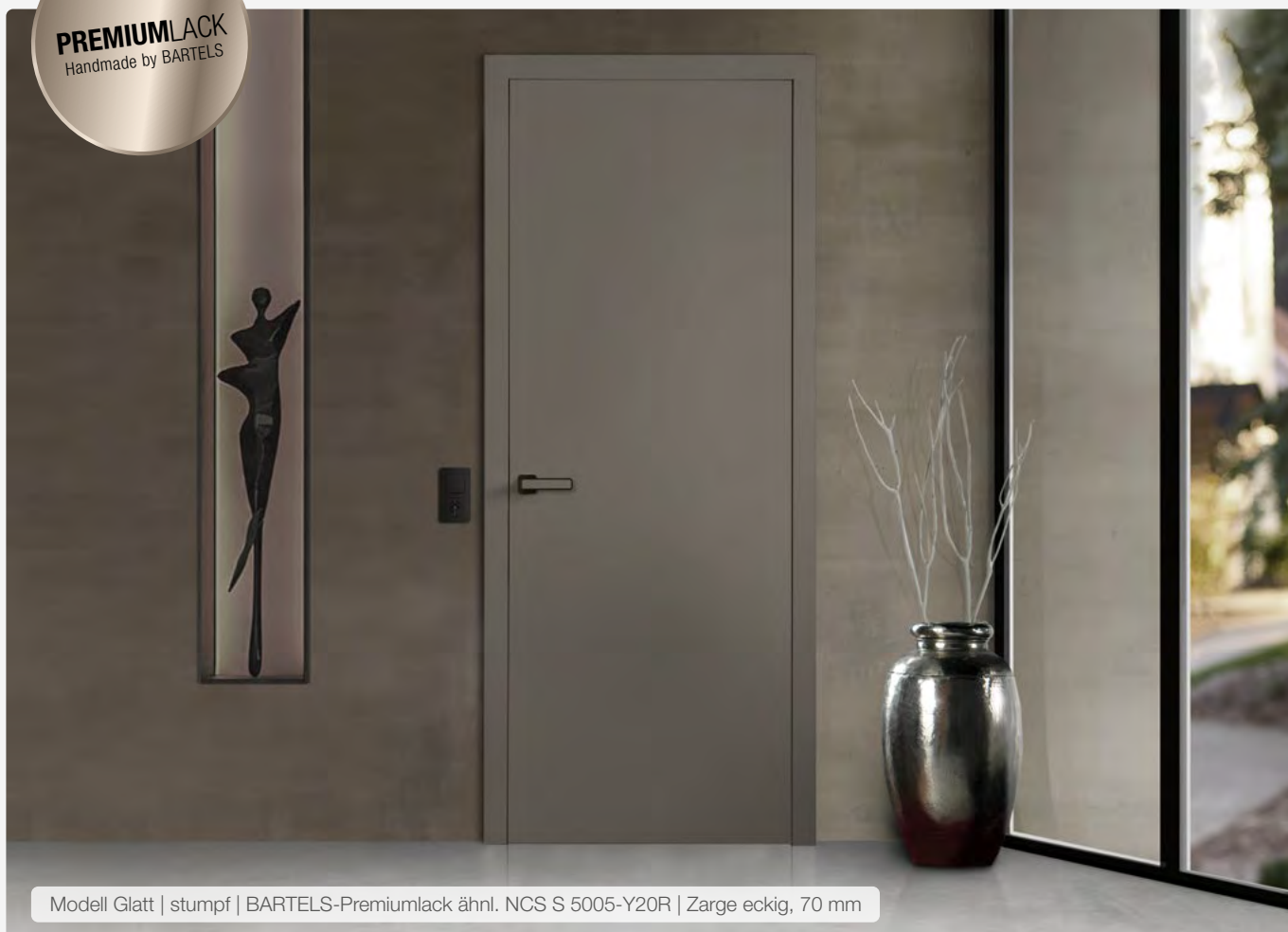

Weitere Vorteile der **exklusiven BARTELS-Ausführung**



Höhere **Stabilität**

Türdicke 40 mm, 2 Massivholzriegel
Klimaklasse II, Beanspruchungsgruppe S

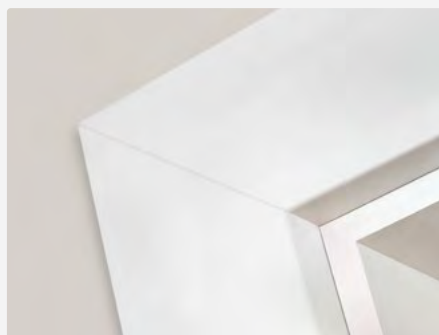

Feine **Optik**

Dezente Micro-Fase im Gehrungsbereich für
einen perfekten Übergang. (Bei Lack-Oberflächen)



Sorgfalt bis ins **Detail**

Zwischenschliff von Hand bei Stiltüren

Weiß, glatte Türen

Weiß steht in unserer Kultur für das Wesentliche, das Wahre, das Eigentliche. Auch wenn inzwischen vermehrt Farbe ins Spiel gekommen ist, spielt Weiß in unserer Architektur noch immer eine gewichtige Rolle. Die Gründe liegen auf der Hand: Keine Oberflächenfarbe ist so gut kombinierbar mit der restlichen Raumausstattung wie Weiß. Zudem wirken Weißlack-Zimmertüren äußerst edel und hochwertig.



Echtlack[®]
by HGM

Modell Glatt | stumpf, geschosshoch | Echtlack ähnl. RAL 9016 | Zarge eckig, 70 mm



Upgrade auf
BARTELS
Ausführung möglich.
PREMIUMLACK
Handmade by BARTELS

Gefälzte Türen | Natürlich mit Echtlack

Die Qualität einer Weißlacktür setzt sich aus vielen Einzelfaktoren zusammen. Eine HGM-Echtlacktür wird in sechs Schichten lackiert, die jeweils getrocknet und gehärtet werden. Türblatt, Zarge und Kante werden mit dem gleichen Lack versehen.



Modell Glatt | gefälzt | Echtlack ähnl. RAL 9016 | Zarge eckig, 70 mm



Detail | Gefälzt

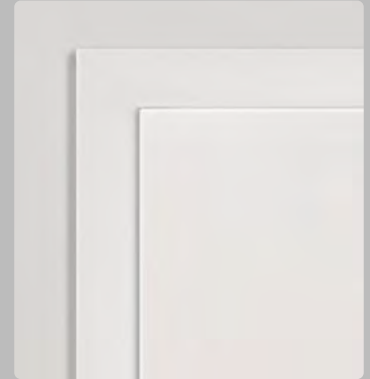

Als ‚gefälzt‘ bezeichnet man die Standard-Ausführung. Dabei liegt das Türblatt auf der Zargen-Bekleidung auf.



Kanten-Varianten | Gefälzt

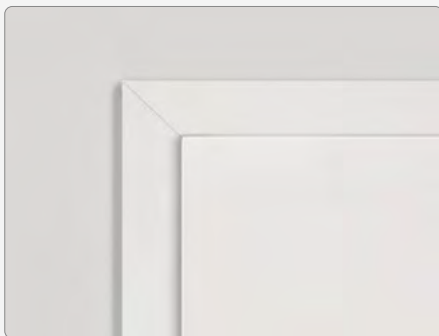

Gefälzt mit eckiger Kante, Bekleidung 70 mm

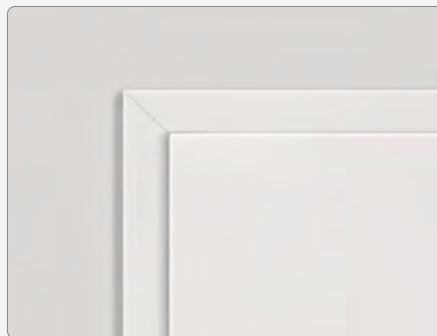

Gefälzt mit **Smartkante**, Bekleidung 60 mm

Band | Gefälzt



2-teiliges Standard-Band

Stumpfe Türen | Kleines Detail, große Wirkung!

Stumpfe Türen und Zargen in Weiß sind aus dem modernen Wohnambiente nicht mehr wegzudenken. Angenehm zurückhaltend und minimalistisch stecken sie voller Details die man sehen und spüren kann. Die perfekte Lackoberfläche auf der Tür, der Zarge und den Kanten wird auch nach Jahren noch begeistern.

Detail | Stumpf



Bei der stumpfen Ausführung bildet das Türblatt eine annähernd bündige Ebene mit der Zargen-Bekleidung.

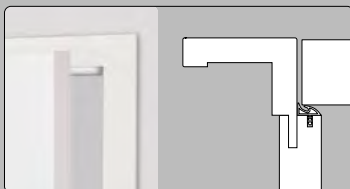

Modell Glatt | stumpf | Echtlack ähnl. RAL 9016 | Zarge eckig, 70 mm



Band | Stumpf

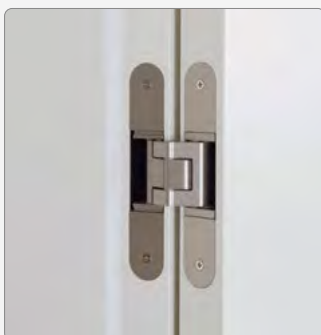

Verdecktliegende Bänder

Stumpf mit Magnetschloss



Standard Schloss und Schließblech.



Magnetschloss ohne sichtbares Schließblech.

Beim Magnetschloss ist das Schließblech bei geschlossener Tür nicht sichtbar, da die Falle erst bei vollständig geschlossener Tür magnetisch verriegelt, ohne dass ein mechanischer Kontakt zum Schließblech nötig ist. Dadurch reduziert sich auch das Schließgeräusch deutlich.

Upgrade auf
BARTELS
 Ausführung möglich.
PREMIUMLACK
 Handmade by BARTELS



Schiebetür mit LA 44, Glas Float hell | Echtlack ähnl. RAL 9010 | Schiebetürzarge mit Schienenkasten auf der Wand, mit Einlaufblock

Upgrade auf
BARTELS
 Ausführung möglich.
PREMIUMLACK
 Handmade by BARTELS



Schiebetür mit Sprossenrahmen | Echtlack ähnl. RAL 9010
 Schiebetürzarge mit Schienenkasten in der Wand

Griffmuscheln und Griffstangen



Standard Griffmuschel



Griffmuschel abschließbar



Griffstange

Weitere Schiebetürbeschläge siehe Seite 160

Schiebetüren

Schiebetüren kommen immer dann zum Einsatz, wenn es platzsparend zugehen soll. Grundsätzlich kann man zwischen 2 Einbauvarianten unterscheiden: **Schiebetür auf der Wand:** bei dieser Einbauvariante wird der Schienenkasten auf die Wand montiert und die Tür läuft auch sichtbar vor der Wand.

Schiebetür in der Wand: hier läuft das Türblatt zwischen zwei Wandhälften und wird an einer ebenfalls eingelassenen Deckenschiene geführt.

Verschiedene Systeme, wie der klassische Holz- oder Echtlack-Schiebetürkasten oder das puristische TVIN 2.0 System stehen zur Verwirklichung individueller Gestaltungswünsche zur Verfügung.



Schiebetür | Echtlack ähnl. RAL 9016 | Schiebeseystem TVIN 2.0, Edelstahl, mit Holzzarge Echtlack ähnl. RAL 9016 | Griffstange G 700



Schiebetür | Echtlack Schwarz ähnl. RAL 9005 | Schiebeseystem TVIN 2.0 Schwarz | Griffmuschel 4251 eckig, Schwarz

Schiebesystem TVIN 2.0 | Oberflächen

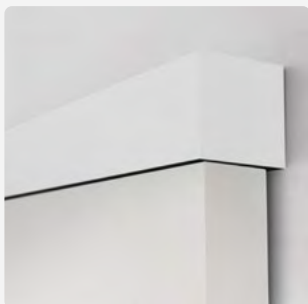

Oberfläche Weiß

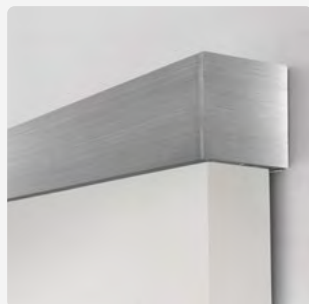

Oberfläche Edelstahl

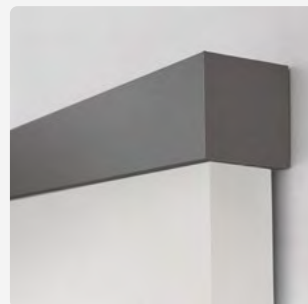

Oberfläche Anthrazit 703

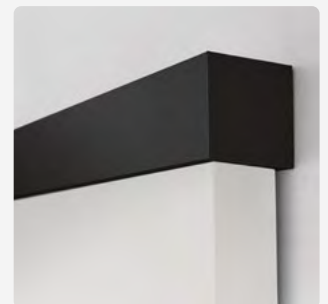

Oberfläche Schwarz

Weitere Schiebetürsysteme siehe Seite 161

Lichtausschnitte

Lust auf Licht? Türen mit Lichtausschnittverglasungen holen das helle und freundliche Tageslicht in die eigenen vier Wände und sorgen für echte Wohlfühlatmosphäre. Sie haben die Wahl aus einer Vielzahl an klassischen und innovativen Gläsern.

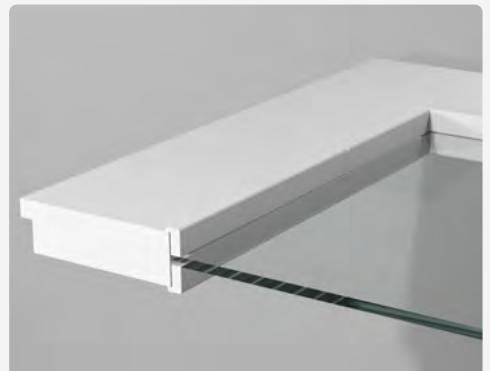

Türblatt mit Lichtausschnitt, Glasleiste Typ L



Türblatt mit Lichtausschnitt, Glasleiste Typ B

Lichtausschnitt | Typen

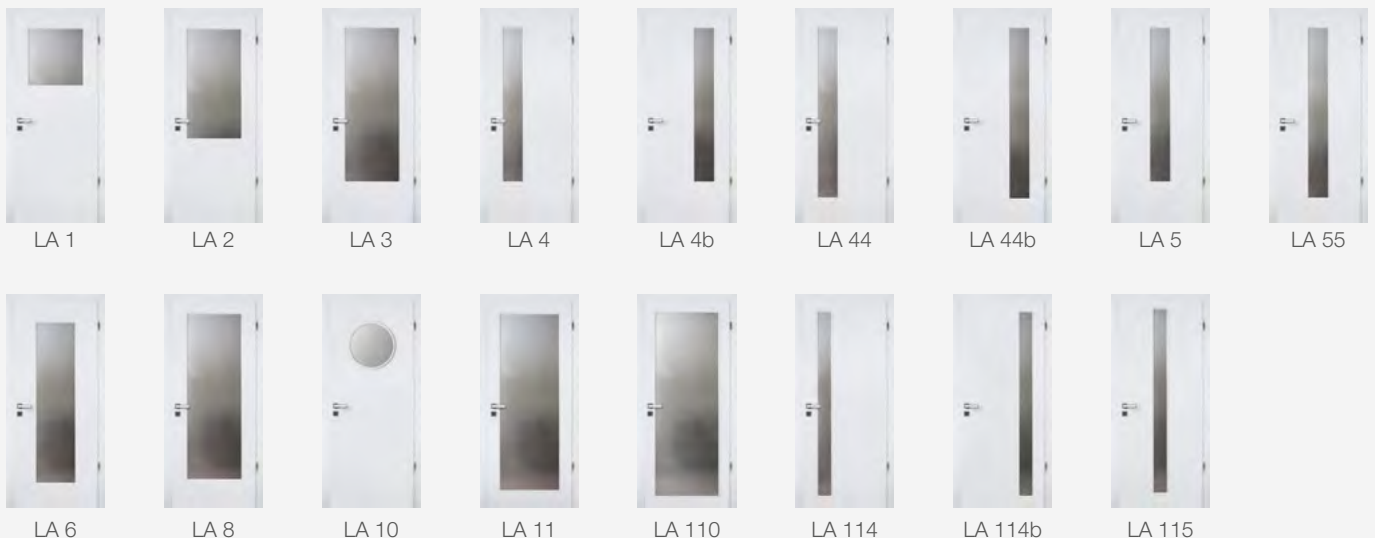



Modell Glatt mit Lichtausschnitt LA 6, gefälzt, Glas Float grau, 1-seitig sat. | Echtlack Seidengrau ähnl. NCS 1500 N | Zarge eckig, 70 mm

Lichtausschnitt | Verglasungen

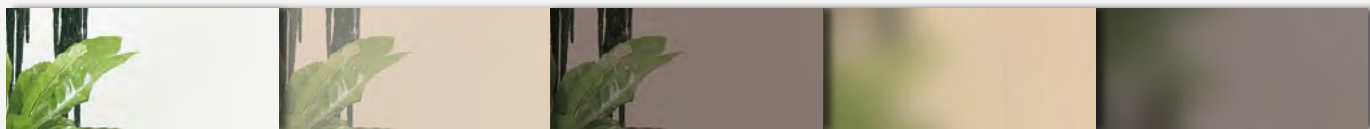

Float hell Float bronze Float grau Float bronze, 1-seitig sat. Float grau, 1-seitig sat.



Chinchilla weiß Barock weiß Gotik weiß Mastercarre weiß Milano weiß



Corteo matt - Classic White Corteo - Classic White Satinato weiß Modena weiß

Lichtausschnitt LA 110 | Die moderne Alternative.

Lichtausschnitte gibt es in vielen Varianten mit unterschiedlichen Verglasungen. Eine neue Variante – mit minimalen Friesbreiten und dadurch maximaler Glasgröße – ist eine elegante und moderne Alternative zu herkömmlichen Lichtausschnitten oder Ganzglastüren.

Lichtausschnitt LA 110 | stumpf



Modell Glatt mit Lichtausschnitt LA 110, stumpf, Glas Float hell Echtlack ähnl. RAL 9016 | Zarge **Smartkante**, 60 mm

Lichtausschnitt LA 110 | gefälzt



Modell Glatt mit Lichtausschnitt LA 110, gefälzt, Glas Float grau Echtlack ähnl. RAL 9016 | Zarge **Smartkante**, 60 mm

Türen mit Glas – im Vergleich

Moderne Lichtausschnitte wie der LA 110 sind eine interessante Alternative zu Ganzglastüren.

Vorteil: Das Türblatt kann in der gleichen Optik und mit den gleichen Beschlägen wie die übrigen Türen der Wohnung – wahlweise gefälzt oder stumpf – ausgeführt sein. Dabei ist die Glasfläche fast genauso groß wie bei einer Ganzglastür. Zudem wirken die symmetrischen Proportionen deutlich moderner als beim Standard-Lichtausschnitt LA 3. Verschiedene Glasarten runden das Gesamtbild ab und sind auf Wunsch transparent oder undurchsichtig.



Lichtausschnitt LA 3 = Standard-LA

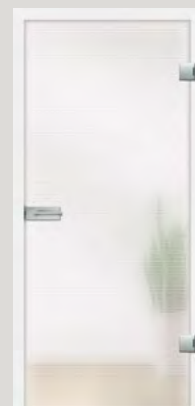

Ganzglastür



Lichtausschnitt LA 110



Modell Glatt mit Lichtausschnitt LA 110, gefälzt, Glas Float hell | Echtlack ähnl. RAL 9016 | Zarge **Smartkante**, 60 mm

licht & harmonie Glastürband (GTG)

- Puristisches Design und perfekte Technik
- Besondere Ästhetik durch neuen Bandsitz
- Keine optische Unterbrechung im Zargenspiegel
- Unverwechselbare dezente Optik



Detail GTG-Glastürband



Ganzglastür mit Standard-Band



Ganzglastür mit GTG-Band

Sprossenrahmen | Klassisch oder modern.

Die Lines-Sprossen sind die ideale Ergänzung zu dem Lichtausschnitt LA 110, der eine maximale Glasfläche und damit größtmögliche Transparenz bietet. Die schmalen Sprossen nehmen die Formensprache der **Lines STRAIGHT** Serie (Seite 40 - 43) auf und geben der Tür dadurch eine moderne Note.

Lines Sprossen



Echtlack Weiß RAL 9016
LA 110, Lines-Sprossen, Glas Float hell



Echtlack Seidengrau ähnl. NCS S 1500 N
LA 110, Lines-Sprossen, Glas Float hell



Echtlack Dunkelgrau ähnl. DB 703
LA 110, Lines-Sprossen, Glas Float grau

Weitere Sprossenrahmen



Standard

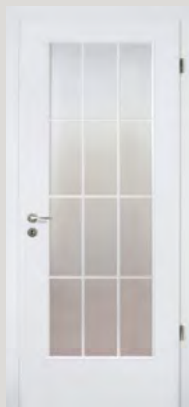

Sonder

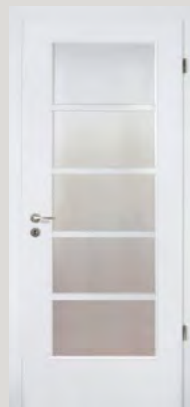

Quinto

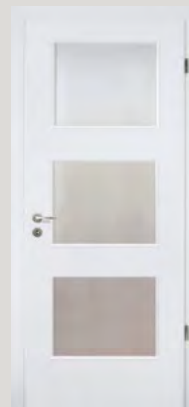

LA 3 Felder



LA 4 Felder

Feste Sprossen

Lines-Sprossen | Leichtigkeit und Transparenz.

Die Lines-Sprossen sind die ideale Ergänzung zu dem Lichtausschnitt LA 110, der eine maximale Glasfläche und damit größtmögliche Transparenz bietet. Die schmalen Sprossen nehmen die Formensprache der **Lines STRAIGHT** Serie auf und geben der Tür dadurch eine moderne Note.



Modell Glatt | Echtlack Weiß RAL 9010 | Lichtausschnitt LA 110, Lines-Sprossen, Glas Float hell

Schiebetüren mit Lines Sprossen



Modell Glatt | Schiebetür 2-flügelig mit 2 feststehenden Seitenteilen
Lichtausschnitt LA 110 | Lines-Sprossen, Glas Float grau | Echtlack Dunkelgrau

Detail Lines Sprossen

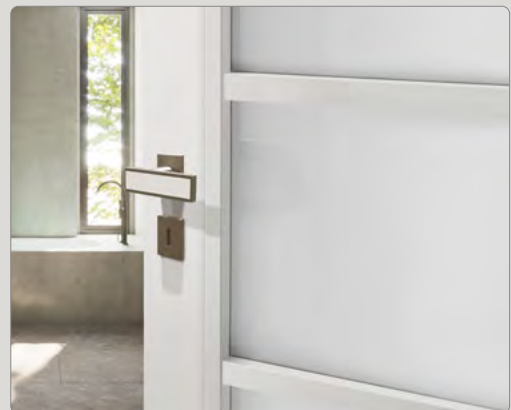

Modell Glatt | LA 110 | Lines-Sprossen, Glas Satinato

HGM ECHTLACK-Kollektion

Zur perfekten Farbabstimmung lackieren wir auf Wunsch jeden Farbton aus der NCS- oder RAL-Farbkollektion. Damit können Sie Türblatt und Zarge exakt auf Ihr Interieur abstimmen. Das ist grenzenlose Farbvielfalt ohne Kompromisse.



HGM Farbwelt

Die HGM Echtlack Kollektion garantiert mit der exklusiven 6-fach Lackierung ein Höchstmaß an Qualität. Damit auch bei der Farbauswahl keine Kompromisse gemacht werden müssen, lackieren wir auf Wunsch jeden Farbton nach RAL- oder NCS-Farbkarte.

Modell Glatt, stumpf | Echtlack Seidengrau ähnl. NCS S 1500 | Zarge eckig, 60 mm

HGM ECHTLACK Farbwelt

Fünf aktuelle Weiß-, Grau- und Schwarztöne, die eine optimale Farbabstimmung mit Fenstern, Möbeln, Küchen usw. ermöglichen, bieten wir als Echtlack Kollektion 2023/2024 an. Nutzen Sie die Möglichkeit für ein perfektes Farbkonzept.

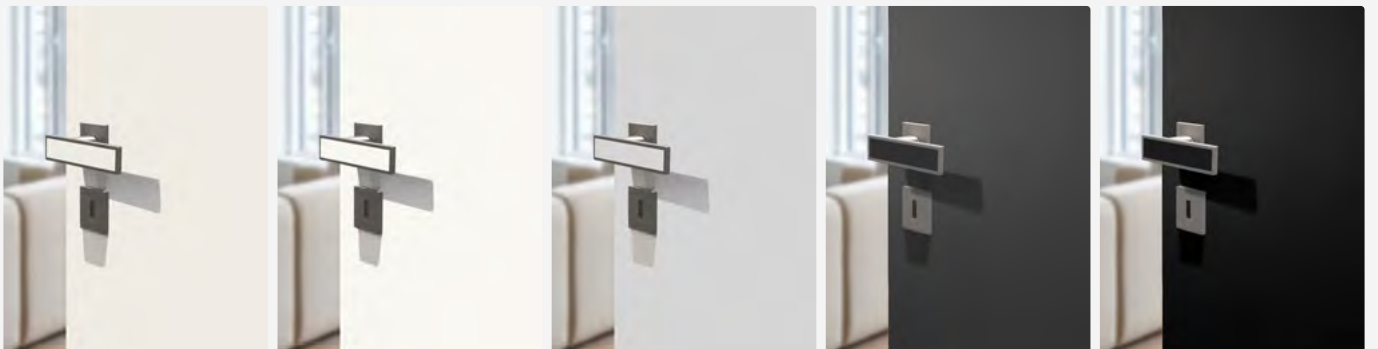

Echtlack Weiß
ähnl. RAL 9010

Echtlack Weiß
ähnl. RAL 9016

Echtlack Seidengrau
ähnl. NCS S 1500 N

Echtlack Dunkelgrau
ähnl. DB 703

Echtlack Schwarz
ähnl. RAL 9005

HGM **ULTRAMATT**



Modell Glatt, stumpf | Höhe 2235 mm | Echtlack **ULTRAMATT** Schwarz ähnl. RAL 9005 | Zarge eckig, 60 mm

HGM **ECHTLACK** **ULTRAMATT** in weiß und schwarz.

Matte Oberflächen sind ein Zeichen für moderne und zeitgemäße Optiken! Die Farbe schwarz ist prädestiniert für eine matte Oberflächenausführung, denn sie wirkt dadurch besonders edel. Das Gleiche gilt allerdings auch für weiße Oberflächen.



Echtlack Weiß **ULTRAMATT**
ähnl. RAL 9016

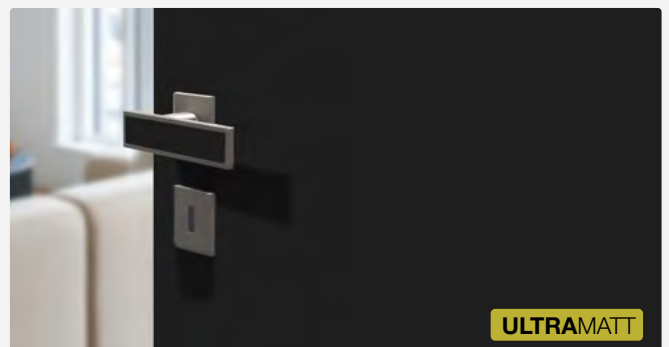

Echtlack Schwarz **ULTRAMATT**
ähnl. RAL 9005

Invers öffnende Türen

Verschiedene bauliche Gegebenheiten führen dazu, dass unterschiedliche Öffnungsrichtungen bei Türen erforderlich sind. Um trotz unterschiedlicher Öffnungsrichtungen eine gleiche Optik zu erhalten (z.B. bei mehreren Türen nebeneinander in einem Flur), empfiehlt sich der Einsatz von invers öffnenden Türen. Die Ansicht der Türen ist von außen gleich – trotz verschiedener Öffnungsrichtungen.



Ausführung Invers | Querschnitt

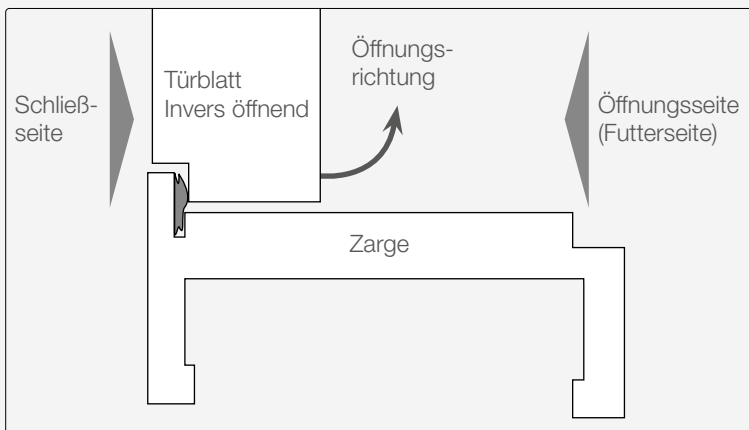

Im geschlossenen Zustand ist die Schließseite bündig. Die inverse Tür hat eine entgegengesetzte Öffnung - zur Futterseite des Elements.



Ausführung Invers | Beispiel

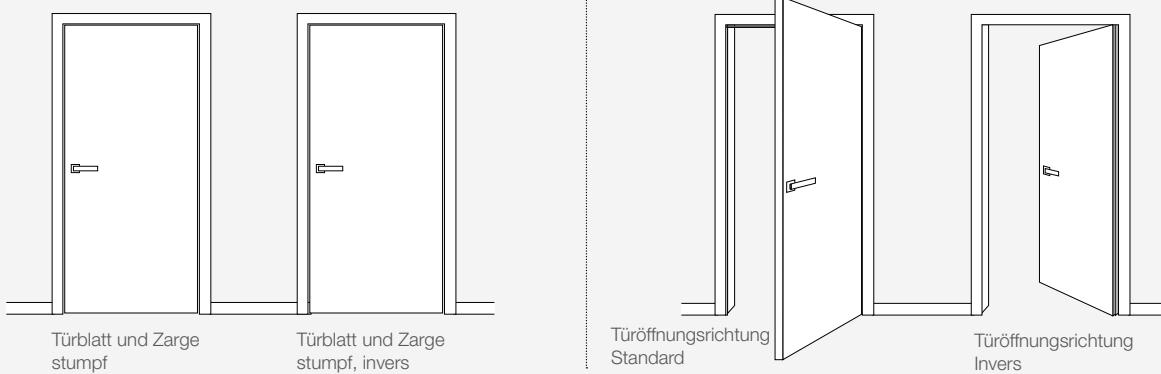

Eine typische Flur-Situation, bei der mehrere Türen nebeneinander liegen. Im geschlossenen Zustand haben die Türen aus einem Blickwinkel die gleiche Optik und normalerweise die gleiche Öffnungsrichtung. Wenn es bauliche Gegebenheiten nicht anders zulassen, kann die Öffnungsrichtung variiert werden.

Upgrade auf
BARTELS
Ausführung möglich.
PREMIUMLACK
Handmade by BARTELS



Echtlack® by HGM

Modell Glatt | stumpf, mit Sandwichkante amerik. Nussbaum | Echtlack ähnl. RAL 9010 | Zarge eckig, 70 mm



Sandwichkante

Eine Tür bietet im Detail eine Reihe von Möglichkeiten, sie optisch und technisch zu verfeinern. Die stumpfe Türblattausführung lässt sich optional mit einer Sandwichkante bestücken. Bei Echtlacktüren wird ein ca. 32 mm breiter Furnier-Streifen in die Kante eingelassen. Dadurch kann eine optische Verbindung zum Fußboden hergestellt werden. Die Sandwichkante ist bis zu einer Türblatthöhe von 2160 mm möglich.

Stumpfes **ECHTLACK** Türblatt
lackierter Kante



Stumpfes **ECHTLACK** Türblatt
mit Sandwichkante



Stumpfes **ECHTHOLZ** Türblatt
mit Sandwichkante



Die Sandwichkante für **ECHTLACK**-Türen ist **querfurniert** und in den **folgenden Holz-Oberflächen** lieferbar:

ECHT **GEPLANKT** Kollektion

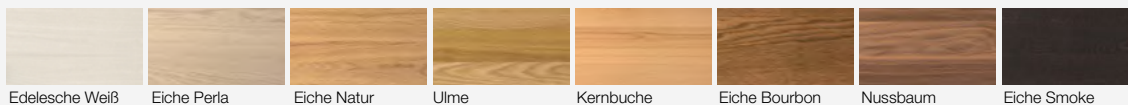

ECHT **BASIC** Kollektion

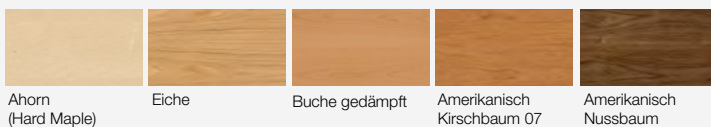

Die Sandwichkante für **ECHTHOLZ**-Türen ist **lackiert** und in den **folgenden Lack-Oberflächen** lieferbar:

ECHTLACK Kollektion

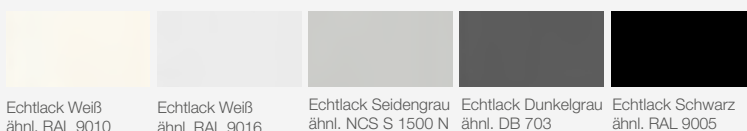

Auf Wunsch kann die Sandwichkante auch in jedem RAL- oder NCS-Farbtönen lackiert werden.

PURO 40 | Wandflächenbündiges Zargensystem

Durchdachte Detaillösungen der PURO 40 Zarge, wie die einklickbaren Putznetze, erleichtern den Einbau und verhindern die Haarrissbildung. Die Zarge wird fest mit der Wand verbunden und die Wand kann nach dem Einbau wie gewünscht gestaltet werden. Dabei spielt es keine Rolle ob die Wand gestrichen oder tapeziert wird, denn durch die Möglichkeit der bauseitigen Lackierung der PURO 40 Zarge passt sie sich jedem Ihrer Wünsche an.

Wandaufbau für Puro 40 Zargen

- Wandfarbe
- Vlies / Tapete
- Putz
- Putznetz
- Mauerwerk / Trockenbauwand
- Aluminiumprofil



Modell Glatt | Echtlack NCS Farbton auf die Wandfarbe abgestimmt | Aluminiumzarge PURO 40

Echtlack[®]
by HGM



Modell Glatt | Echtlack ähnl. RAL 9010 | Aluminiumzarge PURO 40

Echtlack[®] by HGM

Einfache Montage | Durchdachtes Einbausystem.



PURO 40 | normal öffnend



PURO 40 | invers öffnend



Weitere Infos zum Thema PURO 40 finden Sie im Spezial-Flyer und unter www.grauthoff.com

Die Standard-HGM-Echtlack-Tür ...

Bereits in der Standard-Ausführung erhalten Sie ein qualitativ hochwertiges Türelement „Made in Germany“. Am Beispiel einer WC Tür, lassen sich die optischen Möglichkeiten besonders einfach darstellen.



Modell Glatt, gefälzt | Echtlack Weiß ähnl. RAL 9016 | Zarge eckig, 60 mm

Details Standard-WC-Tür:

Gefälzte Ausführung



Standard WC Drückergarnitur

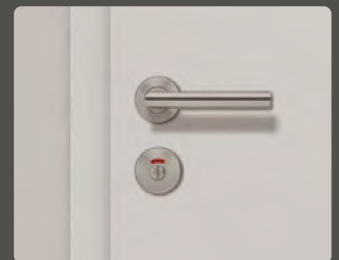

Standard Band, 2-teilig

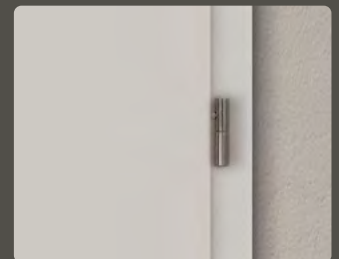

Kunststoff Lüftungsgitter

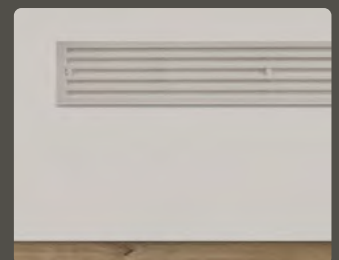

Bereits die Standard-Ausführung setzt **Qualitätsmaßstäbe:**

Je nach gewünschter Ausführung besitzen Türblatt und Zarge eine 6-fach Echtlack Lackierung, die eine homogene und ringfeste Oberfläche garantiert. Markenschlösser und Beschläge, sowie ein stabile Rahmenkonstruktion, sorgen für eine hohe Stabilität und gewährleisten über viele Jahre hinweg eine einwandfreie Alltagstauglichkeit.



Röhrenspan-Mittellage



Qualitäts-Schloss

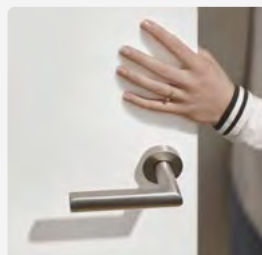

Ringfeste Oberfläche

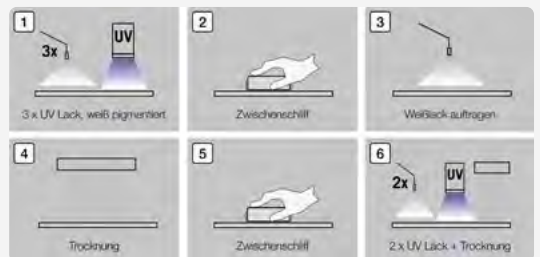

6-fach Lackierung

... wird in 3 Schritten zur **Designtür!**

Ausstattungsdetails, die mit wenig Mehraufwand oder Kosten verbunden sind, das Türelement aber extrem aufwerten und an die bereits bei der Bestellung gedacht werden sollte.



Modell Glatt, stumpf | Echtlack Seidengrau ähnl. NCS S 1500 | Zarge eckig, 50 mm

Details Design-WC-Tür:

Stumpfe Ausführung mit verdeckten Bändern

1

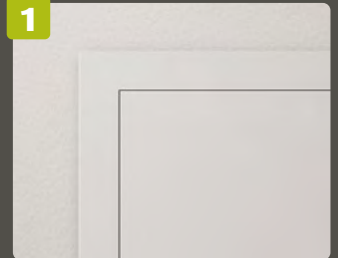

WC-Schließung in den Drücker integriert. Die Ver- und Entriegelung der Tür erfolgt durch Ziehen bzw. Drücken des Türdrückers.

2



Hinterlüftungszarge als elegante Alternative zum Lüftungsgitter

3



Weitere Infos Seite 150/151

Weitere **optionale** Ausstattungsmöglichkeiten:

Oft müssen WC-Türen besondere Anforderungen erfüllen. Neben der Möglichkeit die Tür zu verschließen sollte auch eine ausreichende Belüftung – besonders bei kleineren, fensterlosen WCs – gewährleistet sein. Hierfür bieten wir optisch und technisch elegante Alternativen zu den herkömmlichen Möglichkeiten.



Klimastabilität und Schallschutz

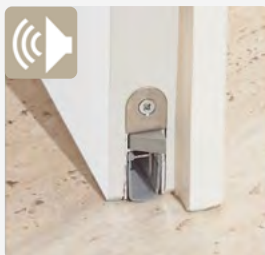

Design Drücker mit farblich zur Tür passendem Inlay.

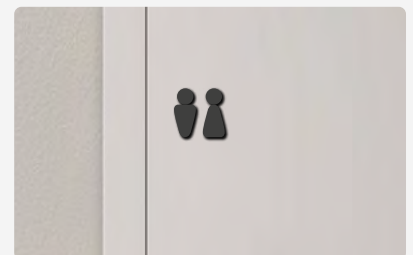

ADD ON Beschriftung – Zur eleganten Kennzeichnung des WCs.

Typen-Übersicht

Lines **CURVED** | Lines **STRAIGHT** | Lines **PLAN** | Lines **INLAY**

Lines **CURVED** | Lines **STRAIGHT** Rillenfräsungen

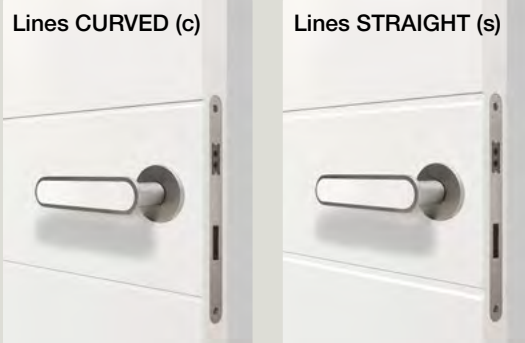

Lieferbar für alle **HGM ECHTlack-Oberflächen**.
Nicht für **ASTRA CPL** Oberflächen lieferbar.

Typenauswahl

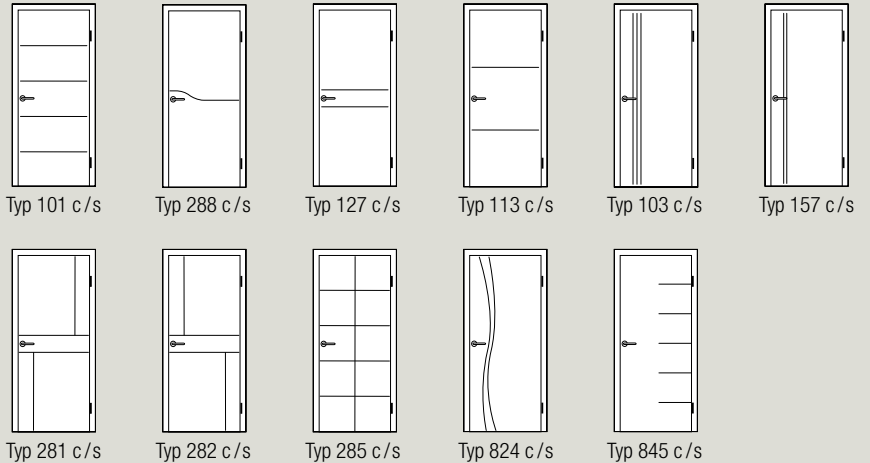

Lines **PLAN** Eingelegte, schmale Applikationen



Lieferbar für alle **HGM ECHTlack Oberflächen**.
Auch für **ASTRA CPL** Oberflächen lieferbar.

Typenauswahl

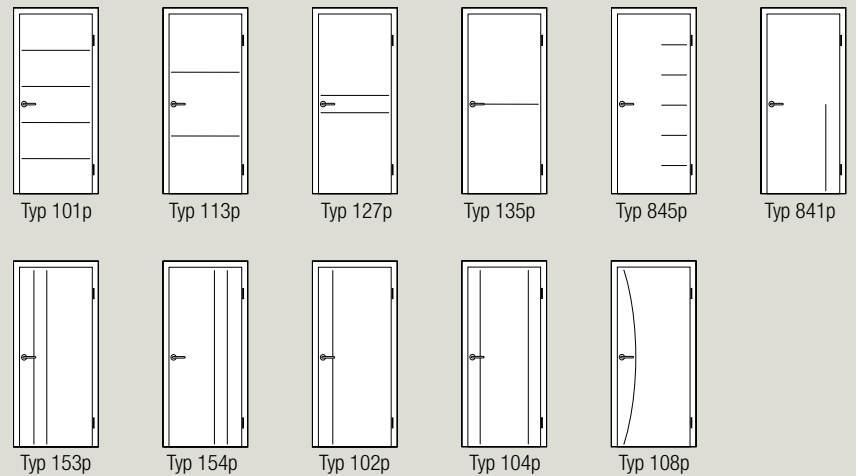

Lines **INLAY** Eingelegte, breite Applikationen



Lieferbar für alle **HGM ECHTlack-Oberflächen**.
Lieferbar für **ASTRA CPL-Weißlack-** und **NANO-MATT CPL-Oberflächen**.

Typen

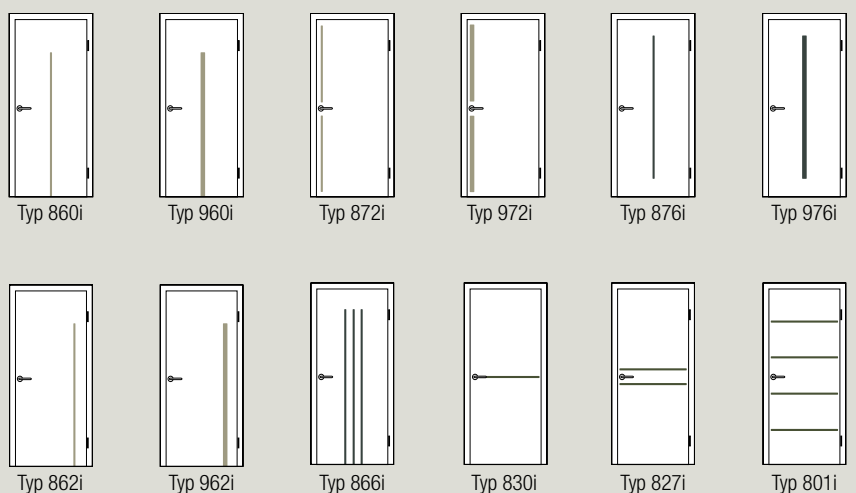

Weitere Typen

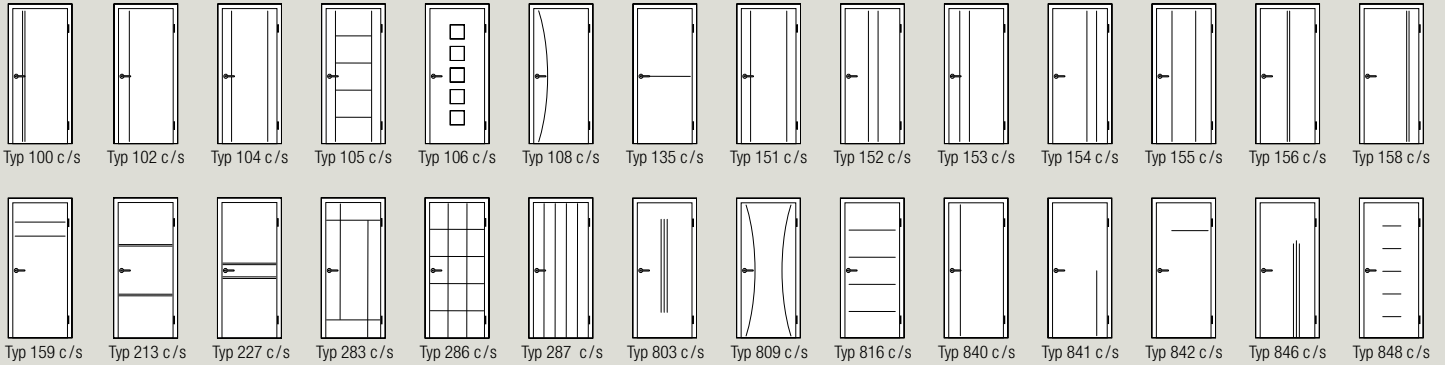

Zur Unterscheidung der Ausführungen wird bei den Typenbezeichnungen jeweils ein „c“ für „curved“ bzw. ein „s“ für „straight“ hinter die Typen-Nummer gesetzt.

Weitere Typen

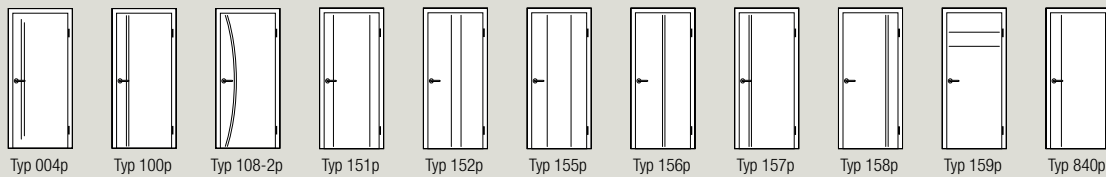

Applikationsfarben (Für alle Typen möglich)



Lines INLAY Furnier – Inlay Oberflächen *



Lines INLAY Filz – Inlay Farbtöne



* Bei den Typen 830i / 827i / 801i mit Furnier-Inlay ist der Furnierverlauf „quer“. Bei allen restlichen Typen „aufrecht“. Wird ein Plug In Drücker zu der „Lines INLAY Furnier“ Serie bestellt, ist die Furnierrichtung beim Drücker immer „quer“.

Lines INLAY Linoleum – Inlay Farbtöne





Detail Lines CURVED | Typ 282c, stumpf mit Magnetschluss | Drücker Arondi ›Plug In‹

Lines **CURVED** | Lines **STRAIGHT**

Türen mit Rillenfräsungen verleihen einer lackierten Tür das besondere Etwas. Zwei verschiedene Rillen-Formen sind wählbar und geben der Tür ihr eigenes Gesicht. Viele Designs sind möglich, von geradlinig bis geschwungen lassen sich die Türen ganz nach Wunsch der Inneneinrichtung anpassen.

Lines **CURVED** | schmale Rillenfräsung

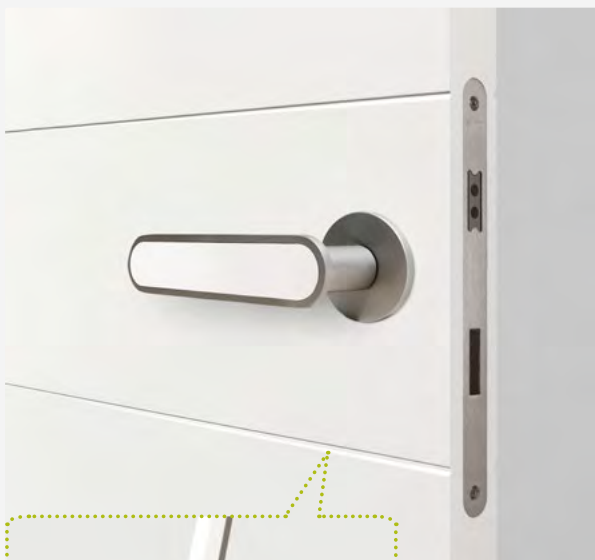

Fräsungsbreite ca. 5 mm

Lines **STRAIGHT** | breite Rillenfräsung



Fräsungsbreite ca. 12 mm

Lines CURVED | Dezente Highlights in Weiß!

Die beliebten Rillenfräsungsmotive bieten wir auf Wunsch in zwei Ausführungen an. Die **CURVED** Serie besticht durch ihre schmale und flache Rillenfräsung. Das führt zu einer dezenten Linienführung, während bei der Variante **STRAIGHT** die Fräsungen breiter und mit einer abgeschrägten Kanten ausgeführt werden. Bei der Lackqualität gibt es allerdings keine Unterschiede – beide Varianten besitzen dieselbe HGM Echtlack-Qualität.



Lines **CURVED** Typ 101c



Lines **CURVED** Typ 288c



Lines **CURVED** Typ 127c

Tipp!

HGM-**Echtlack-Türblatt** ähnl. RAL 9016 mit **Smartkante**
 + ASTRA-**CPL-Zarge** Verkehrsweiß ähnl. RAL 9016 mit **smart²kante**

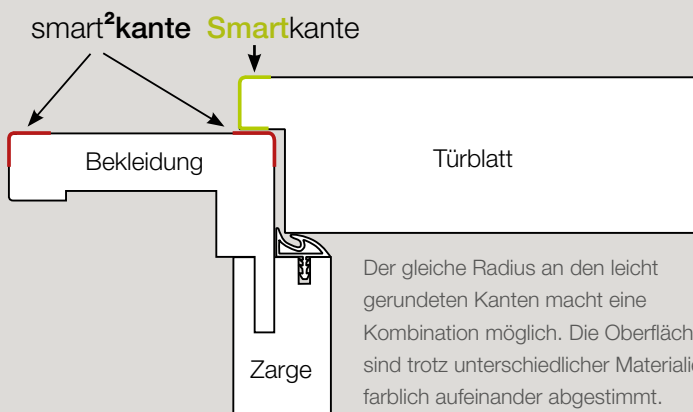

Der gleiche Radius an den leicht gerundeten Kanten macht eine Kombination möglich. Die Oberflächen sind trotz unterschiedlicher Materialien farblich aufeinander abgestimmt.





Modell Lines CURVED | Typ 157c, gefälzt | Echtlack ähnl. RAL 9016 | Zarge **Smartkante**, 60 mm

Lines CURVED | Querschnitt

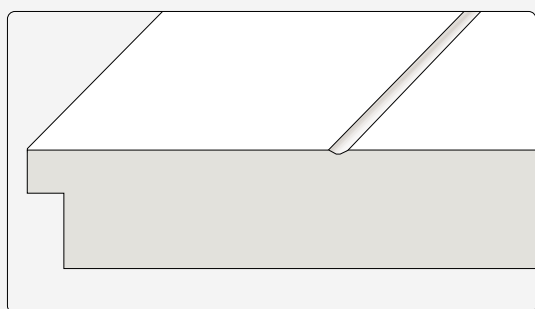

Fräsung schmal und abgerundet

Lines CURVED | Typenauswahl

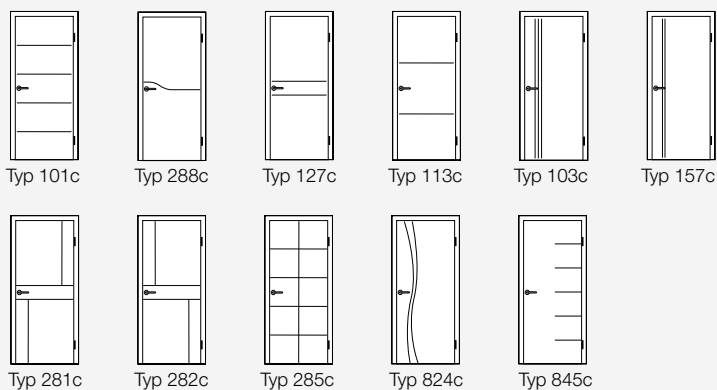

Weitere Typen siehe Seite 34 / 35



Detail Lines STRAIGHT | Typ 282s, stumpf mit Magnetschloss | Drücker Arondi ›Plug In

Lines STRAIGHT | Querschnitt

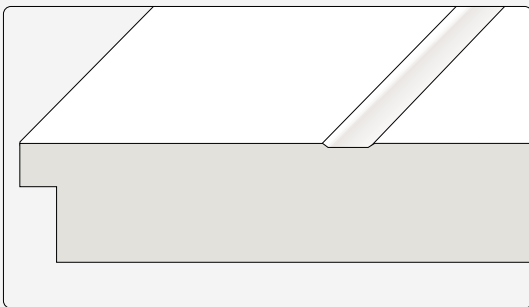

Fräsung breit, Kanten abgeschrägt

Lines STRAIGHT | Typen



Typ 101s



Typ 288s



Typ 127s



Typ 113s

Lines STRAIGHT | Spannende Optik in vielen Varianten!

Türen mit Rillenfräsungen verleihen einer lackierten Tür immer das besondere Etwas.

Die Variante **Lines STRAIGHT**, die sich durch eine breitere und optisch flachere Fräsung gegenüber der **Lines CURVED** Serie auszeichnet, erzeugt eine unaufgeregte und gleichmäßige Optik.



Lines STRAIGHT | Typen



Typ 103s



Typ 157s



Typ 281s



Typ 282s



Typ 285s



Typ 842s



Typ 285s

Weitere Typen siehe Seite 34 / 35

Lines STRAIGHT | Feine Linien und schöne Formen.

Die exklusiven Lines STRAIGHT Typen wurden perfekt auf die flach ausgeführten Rillenfräsungen abgestimmt. Nur so erhält diese Kollektion ihre unverwechselbare Optik.



Modell Lines STRAIGHT | Typ 281s, stumpf | Echtlack ähnl. RAL 9016 | Zarge eckig, 70 mm

Lines STRAIGHT – Details



Die flach ausgeführten Rillenfräsungen wirken besonders elegant und lassen saubere und glatte Übergänge, auch bei sich kreuzenden Linien, zu.



Modell Lines STRAIGHT | Typ 127s, gefälzt mit **Smartkante** | Echtlack ähnl. RAL 9016 | Zarge mit **Smartkante**, 60 mm

Designabstimmung im Detail



Oft sind es die kleinen Details, die perfektes Design ausmachen. Hier ist der Türdrücker in Form und Farbe auf den Lichtschalter abgestimmt.

Drücker Curved ›Plug In‹



ORIGINAL
DESIGNverbund

Der Designverbund unserer Produktmarken **licht & harmonie** – Spezialist für Ganzglastüren – und HGM mit den innovativen Echtlack-Türen, ermöglicht die Kombination verschiedener Materialien bei gleichen Motiven.



Lines STRAIGHT | Typen im Designverbund mit I & h Ganzglastüren



HGM Lines STRAIGHT Typ 281s



I&h Ganzglastür Typ 281



HGM Lines STRAIGHT Typ 283s



I&h Ganzglastür Typ 283

Alle Türen sind im Maß 860 x 2110 mm dargestellt. Bei anderen Türhöhen ergibt sich eine geänderte Optik. Alle Glastürabbildungen mit **Impuls GTG Beschlagset**.

licht & harmonie.

HGM[®]
 100% ECHT

Ausgewählte **Lines STRAIGHT-Typen** sind auch als licht & harmonie Ganzglastüren im Designverbund erhältlich.



Typ 281s



Typ 282s



Typ 283s



Typ 285s



Typ 286s



Typ 287s



Typ 213s



Typ 227s



Typ 288s

Lines STRAIGHT | Typen im Designverbund mit I&h Ganzglastüren „linesPlus“



HGM Lines STRAIGHT Typ 285s



I&h Ganzglastür linesPlus Typ 10



HGM Lines STRAIGHT Typ 286s



I&h Ganzglastür linesPlus Typ 15

Alle Türen sind im Maß 860 x 2110 mm dargestellt. Bei anderen Türhöhen ergibt sich eine geänderte Optik. Alle Glastürabbildungen mit **Impuls GTG Beschlagset**.



Modell Lines PLAN | Typ 127p | 2-flügelig, stumpf | Echtlack ähnl. RAL 9016 | Applikation Schwarz

Lines PLAN | Querschnitt

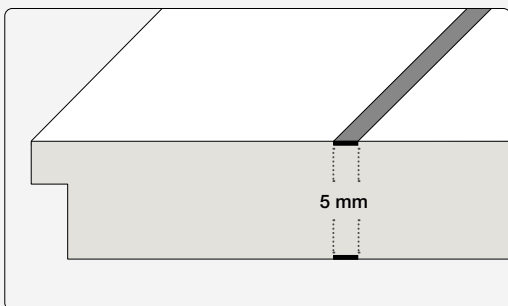

Die ca. 5 mm breite Lines PLAN Applikation ist **bündig** in das Türblatt eingelassen und in ›Schwarz‹, ›Nickel-Optik‹ und ›Edelstahl-Optik‹ erhältlich.

Lines PLAN | Typen

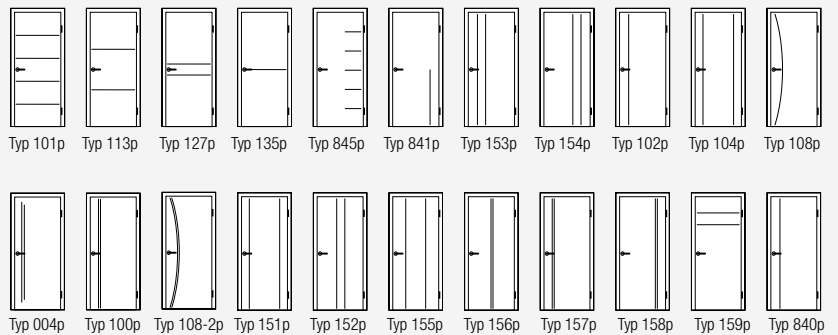

Lines PLAN | Elegante Applikationen

Extravagante Lösungen lassen sich mit dem Türmodell Lines Plan verwirklichen: Lineare, eingelassene Applikationen, z.B. in edlem Schwarz, schmücken dezent das Türblatt. Die Applikationen sind auch in Edelstahl-Optik und matt-vernickelter Optik lieferbar.



Modell Lines PLAN | Typ 101p, gefälzt | Echtlack ähnl. RAL 9016 | Applikation Schwarz | Zarge eckig, 70 mm

Beschläge in Schwarz | Perfektion im Detail.

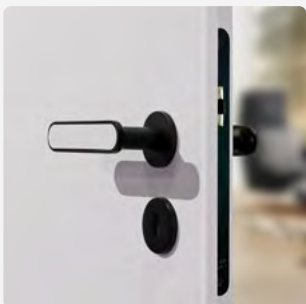

Drücker ARONDI Plug In ›Black‹
Schloss mit Flüsterkomfort
Schlossstulp Schwarz



Schließblech Schwarz



3-teiliges Band
V4426 Schwarz

Schwarz-Weiß Gegensätze ziehen sich an

Schwarze Lines Plan Applikationen, in Kombination mit den schwarzen Drückern „Ellisse“, „Arondi“ oder „Quadro“ und schwarzen Bändern sind wie für einander gemacht und setzen zu dem weißen Türblatt perfekte Akzente.

ORIGINAL DESIGNverbund

Lines PLAN | Vielfalt für individuelle Gestaltung

Feine Linien als Kontrast zu den glatten Türoberflächen sind ein optimales Gestaltungsmittel und geben der Tür ihre besondere Optik. Dadurch lassen sich spannende und kontrastreiche Effekte erzielen.



Lines PLAN | Individuell bei allen **Echtlack-** und **CPL-Oberflächen** möglich.





Modell Lines PLAN | Typ 845p, stumpf | Echtlack Dunkelgrau | Applikation Edelstahl-Optik | Zarge alumin impulse, Edelstahl Finish

Lines PLAN | Applikationsfarben

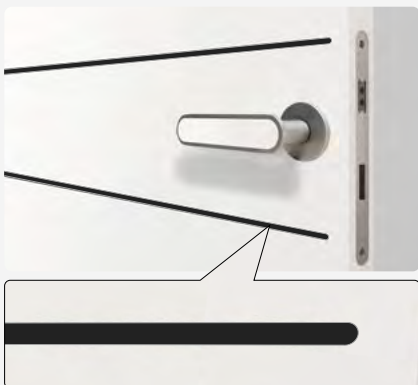

Lines PLAN Schwarz

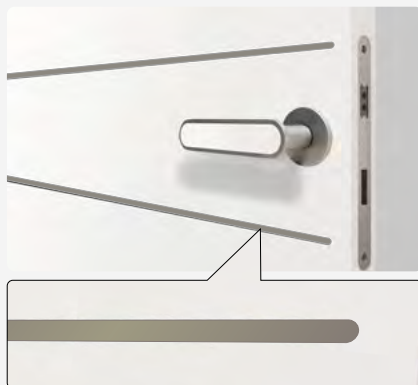

Lines PLAN Nickel-Optik

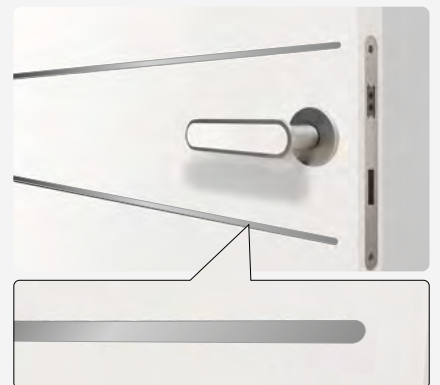

Lines PLAN Edelstahl-Optik



Modell Lines INLAY | Typ 827i | stumpf | Echtlack ähnl. RAL 9016 | Applikation Furnier Nussbaum | Curved ›Plug In‹

Lines INLAY | Drei Materialien – unzählige Möglichkeiten

Lines INLAY ermöglicht mit den verschiedenen Inlay-Materialien aufgrund der größeren Applikationsbreite die perfekte Wirkung. Ob mit edlen Holzeinlagen passend zum Fußboden, farbigen Linoleumstreifen als Farbtupfer oder angenehm, weichem Filz – die Möglichkeiten sind außergewöhnlich und vielfältig. Die verschiedenen Applikationstypen in zwei Breiten gehen jeweils eine Verbindung mit der Tür, dem Drücker oder der Umgebung ein.

Lines INLAY **Furnier**



Lines INLAY **Linoleum**



Lines INLAY **Filz**



Lines INLAY + Curved ›Plug In‹ – Perfekt kombiniert

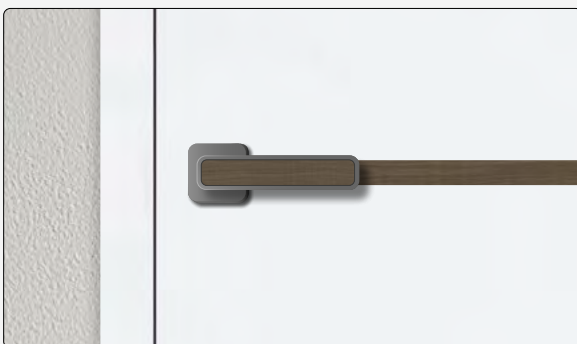

Bei dem neuen Curved ›Plug In‹ Drücker greift das individuelle Inlay im Drücker die Form und die Rundung der Lines INLAY-Applikation auf. Dadurch entsteht optisch eine besonders harmonische Kombination von Drücker und Türblatt.



Modell Lines INLAY | Typ 960i | gefälzt | Echtlack ähnl. RAL 9016 | Applikation Nussbaum | Zarge eckig, 70 mm

Lines INLAY **Furnier** – Optische Verbindung zum Fußboden

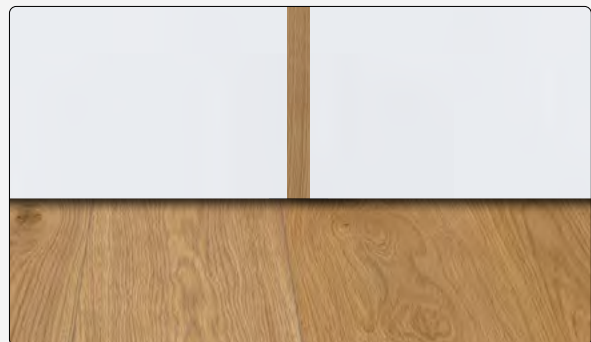
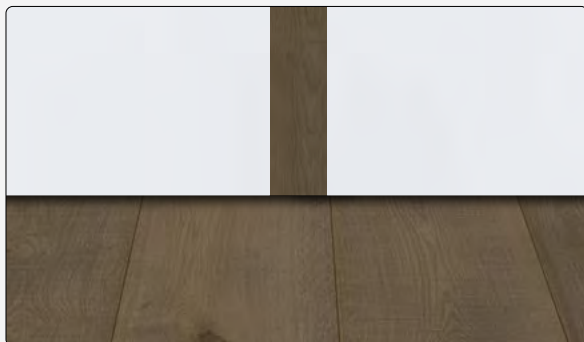

Die Lines **INLAY** Furnier-Oberflächen sind auf die beliebten Parkett-Oberflächen ›Eiche‹ und ›Nussbaum‹ abgestimmt. So lässt sich das Inlay passend mit dem Fußboden kombinieren.

Lines INLAY **Furnier**

Die perfekte Verbindung von Tür und Fußboden.

In das Türblatt eingelegte Applikationen sind immer eine optisch interessante Aufwertung des Tür-Elements und können eine Verbindung zum Raum schaffen. Die Furnier-Einleger sind im gleichen Furnier möglich wie zum Beispiel MEISTER Parkettböden. Die bis zum Boden durchlaufenden Lines INLAY Typen stellen so eine perfekten Übergang zum Fußboden her.

Lines INLAY **Furnier** – Typen



Typ 801i

Typ 827i

Typ 830i

Typ 860i

Typ 960i

Typ 862i

Typ 962i



Typ 866i

Typ 876i

Typ 976i

Typ 872i

Typ 972i

Lines INLAY **Furnier** – Inlay Oberflächen



Eiche Polar Weiß

Eiche Arctic Weiß

Eiche Alabaster

Eiche Champagner

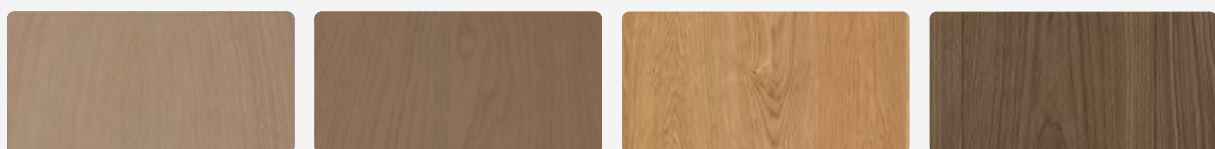

Eiche Karamell

Eiche Greige

Eiche Natur

Nussbaum

Lines INLAY **Filz** – Besonderes Material

Filz erfreut sich nach wie vor großer Beliebtheit beim Einrichten. Neben dem Einsatz bei Deko-Artikeln oder Wohnaccessoires wird Filz auch als Wandverkleidung mit positiven akustischen Eigenschaften verwendet. Auch hier lässt sich eine optische Verbindung zwischen Tür- und Wohnambiente herstellen. Das Filz-Inlay steht leicht über der Tür- bzw. Drückeroberfläche hervor. Dadurch erhält es eine besondere Optik und Haptik.

Lines INLAY **Filz** – Detail



Detail: Typ 127i, Inlay Filz ›Basaltgrau‹

Farbtöne der **Filz-Inlays**



›Basaltgrau‹



›Schiefergrau‹

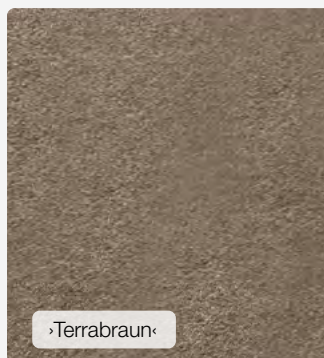

›Terrabraun‹



›Olive‹

Vier verschiedene Filz-Farbtöne lassen jede Menge Gestaltungsvariationen zu, um das Türblatt individuell an die Umgebung anzupassen oder einfach nur einen optischen und haptischen Akzent zu setzen.

Lines INLAY **Filz** – Ungewöhnliche Kombination.

Das weiche Filz stellt einen spannenden Kontrast zur Türoberfläche dar. Die verfügbaren Farbtöne sind optisch ansprechend und das Material wirkt sehr unaufdringlich. In Kombination mit dem Plug In Türdrücker ist eine Verbindung sofort sichtbar. Der Plug In Türdrücker „curved“ besitzt außerdem noch dieselbe Rundung wie die Applikation.

Lines INLAY **Filz** – Inlay



Drücker **Curved ›Plug In‹**

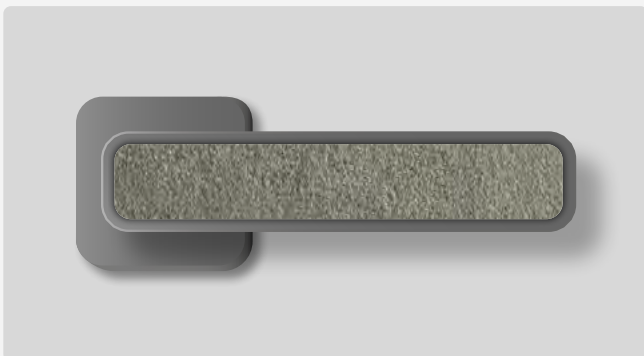

Inlay **Filz**



Beim Plug In Drücker in der „curved“ Ausführung ist die Rundung der Applikation die Gleiche, wie beim Drücker selbst. Das ergibt optisch eine besonders harmonische Kombination. Die Inlays lassen sich aber auch mit den Modellen „Quadro“ oder „Arondi“ kombinieren. Das Filz-Inlay steht beim Drücker und beim Türblatt leicht hervor und erzeugt eine besondere Optik und Haptik.



Modell Lines INLAY | Typ 876i | stumpf | Echtlack ähnl. RAL 9010 | Applikation NCS 9000 N

Lines INLAY **Linoleum** – Typen



Typ 801i
NCS 5010 G50Y



Typ 827i
NCS 2005 G10Y



Typ 830i
NCS 3502 Y



Typ 860i
NCS 7005 B20G



Typ 960i
NCS 7005 B20G



Typ 862i
NCS 9000 N



Typ 962i
NCS 9000 N

Lines INLAY **Linoleum** – Für mehr Farbe in Ihrem Zuhause!

Die exklusiven Linoleum-Einleger bringen einen gekonnten Farbeffekt auf die Tür. Möglich sind neutrale Grau-Schwarztöne oder leichte Pastelltöne, die passend zur Einrichtung in das Türblatt und den Plug In Drücker eingelegt werden.



Lines INLAY **Linoleum** – Typen



Lines INLAY **Linoleum** – Farbtöne





Classique Nouveau

Classique Nouveau – eine Tür, die Schlichtheit und Eleganz in sich vereint. Die besondere Fertigungsmethode der Classique Nouveau führt zu ihrer einzigartigen Optik, die durch die absolut eckig ausgeführten Kassetten hervorgerufen wird.



Modell Classique Nouveau 1 | Typ 1100, stumpf | Echtlack ähnl. RAL 9010 | Zarge eckig, 70 mm

Echtlack[®]
by HGM



Classique Nouveau | Typ 3340, vorne / mit Lichtausschnitt, Satinato, hinten | Echtlack ähnl. RAL 9016 | Zarge eckig, 70 mm

Classique Nouveau | Querschnitte



Türblatt mit gegenüber der Oberfläche etwa 3 mm zurückliegenden Feldern mit Füllungscharakter.



Die flächenbündige Glasleiste mit der leichten Schattenfuge passt optisch perfekt zur Geradlinigkeit der Tür.

Modell Classique Nouveau

Classique Nouveau – die Tür, die Schlichtheit und Eleganz in sich vereint. Die besondere Fertigungsmethode der Classique Nouveau führt zu ihrer einzigartigen Optik, die durch die absolut eckig ausgeführten Kassetten hervorgerufen wird.



Classique Nouveau | Typ 3220, gefälzt | Echtlack ähnl. RAL 9010 | Zarge eckig, 70 mm

Drücker Ellipse ›Black‹

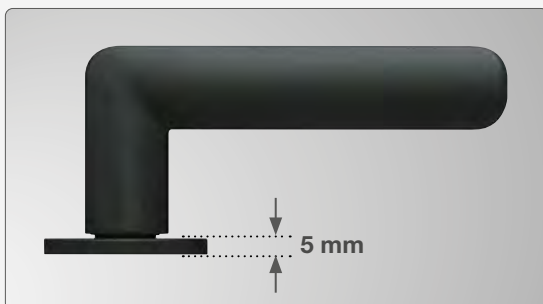

Bei den Ellipse Drückern sind die Rosetten nur 5 mm dick und wirken dadurch besonders elegant.

Durch die Kombination einer weißen Tür mit schwarzen Beschlägen wird eine optische Spannung erzeugt die sich im Wohnambiente perfekt aufgreifen lässt.



Echtlack[®] by HGM

Modell Classique Nouveau 1 | Typ 2210, 2-flg. stumpf, mit Lichtausschnitt, Glas Float hell | Echtlack ähnl. RAL 9010 | Zarge eckig, 70 mm

Typen

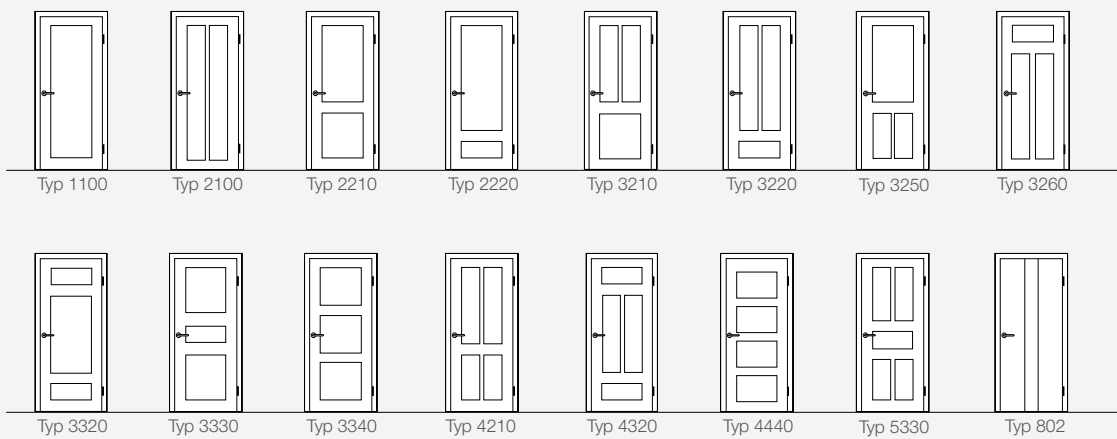

Modell **Classique Nouveau** | Typen und Lichtausschnitte

Die Variante A der Classique Nouveau vereint ebenso wie die Classique Nouveau 1 die klassische Optik mit modernen Wohnideen. Die doppelte Kassettierung wirkt leicht, unaufdringlich und macht diese Ausführung zu einem besonderen Designelement für jeden, der das Besondere liebt.



Classique Nouveau 1 - Die absolut eckig ausgeführte Kassettierung wird nicht gefräst, sondern mit Lasertechnik aus einer Platte herausgeschnitten, die später auf das Türblatt aufgeleimt wird. Nur so kann diese perfekte Eckausführung erzielt werden.



Classique Nouveau 1 Variante A - Die Variante A zeichnet sich durch eine zusätzliche Abstufung innerhalb der Kassettierung aus. Dieser optische Akzent passt perfekt zu dem geradlinigen Grundcharakter.



Lichtausschnitte

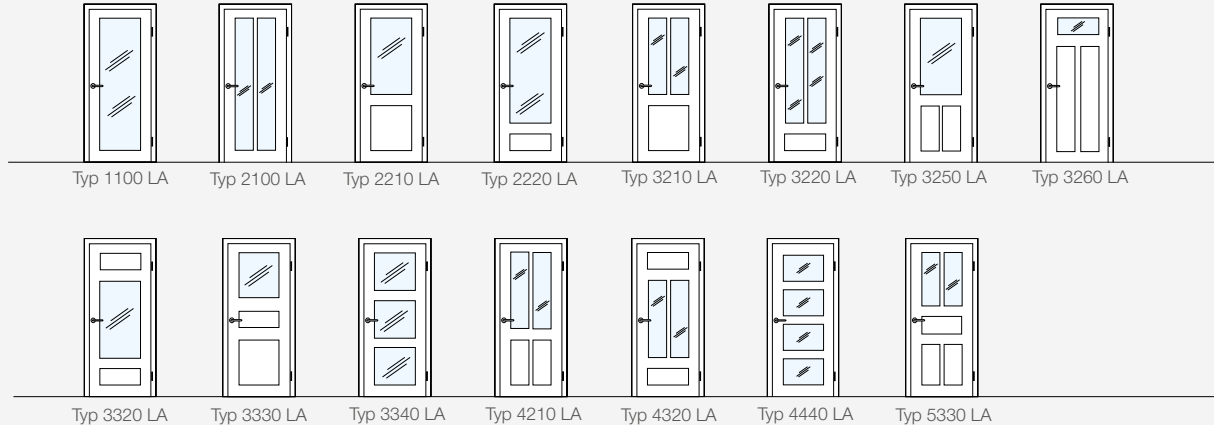

Sprossenrahmen

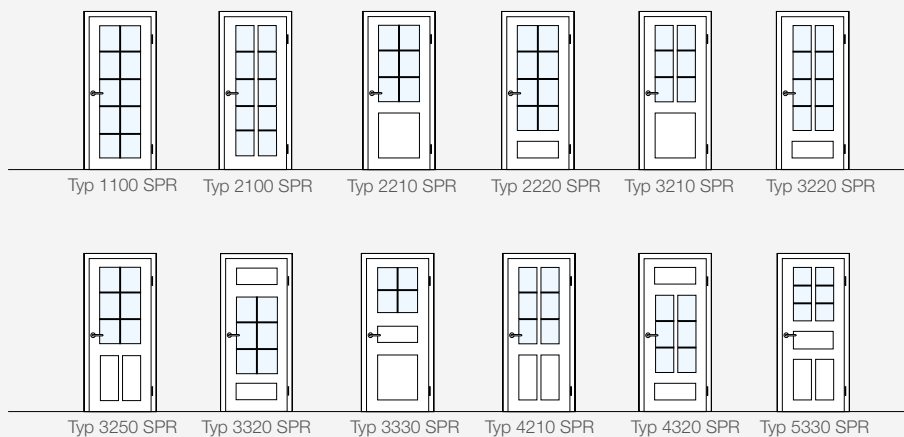

Classique Nouveau
Curved



Modell Classique Nouveau Curved | Typ 1100 | Echtlack ähnl. RAL 9016 | Zarge eckig, 70 mm



Drücker Curved »Plug In«

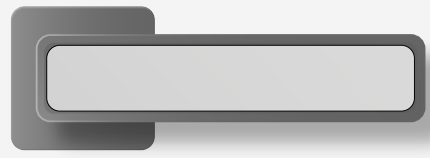

Die abgerundete Formensprache wird von der Tür auf den Drücker übertragen. Hier entsteht eine perfekte optische Einheit und verdeutlicht den Designanspruch über die Tür hinaus.

Typen

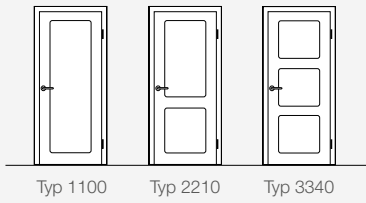

Lichtausschnitte

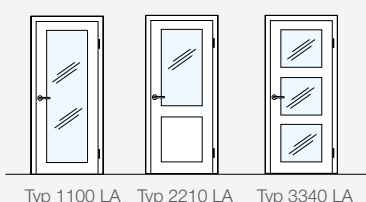

Sprossenrahmen

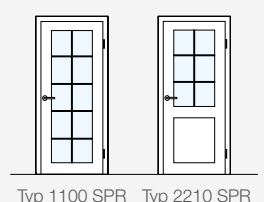

HGM Modell **Classique Nouveau – Curved**

Eckig oder rund? Als Ergänzung zu den bekannten Classique Nouveau Ausführungen mit den eckigen Kassettierungen, ist nun auch eine gerundete Form möglich. Diese Rundungen erhalten die Eleganz des Modells und sind dabei harmonisch abgestimmt auf eine organische Formensprache.



Classique Nouveau – Curved



Classique Nouveau Curved
Typ 1100 mit Lichtausschnitt



Classique Nouveau Curved
Typ 2210, Echtlack DB 703

Detail | Classique Nouveau – Curved

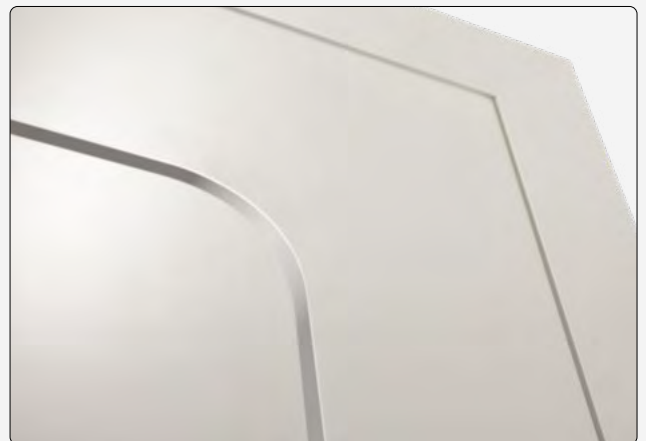

Nordic



Modell Nordic | Typ 2210 (vorne), Typ 2210 mit Lichtausschnitt, Glas Float hell (hinten) | Echtlack ähnl. RAL 9016 | Zarge eckig, 70 mm

Stumpf + Gefälzt | Nordic

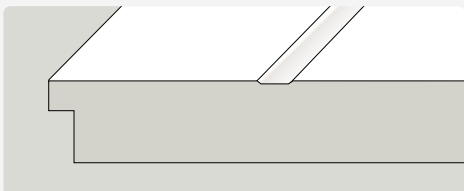

Modell Nordic gefälzt

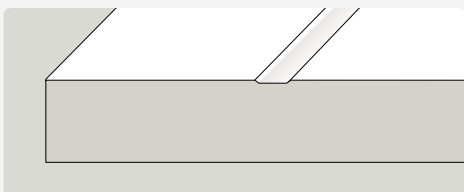

Modell Nordic stumpf

Details | Nordic



Die eleganten ca. 20 mm breiten Fräsungen verleihen dem **Modell Nordic** einen modernen Stiltürcharakter. Ein Sprossenrahmen macht die Optik perfekt.

HGM Modell **Nordic**

Klassische, weißlackierte Stiltüren sind zeitlos und universell. Mit dem Modell Nordic ist eine Modellreihe entstanden, die mit ihrer schlichten Eleganz bekannte Stiltürformen in die Gegenwart überträgt. Sie bilden den Preiseinstieg in die HGM Stiltürenwelt – allerdings ohne Kompromisse, denn auch die Nordic Modelle erhalten die gleiche Echtlack Qualität von HGM.



Typenvielfalt | **Nordic**



Das Modell **Nordic** ist auch mit Lichtausschnitten und Sprossenrahmen erhältlich.



Upgrade auf
BARTELS
Ausführung möglich.
PREMIUMLACK
Handmade by BARTELS

Modell Park Lane - Classic | Typ 4210 LA | Echtlack ähnl. RAL 9016 | Zarge Klassik Line, 88 mm

Echtlack[®]
by HGM



Park Lane

Luxus ist auch eine Frage der Verarbeitung und des Materials. Echte Luxusausführungen wie unser Modell ›Park Lane‹ erkennen Sie an den guten Eigenschaften. Sie sind nicht immer sichtbar, aber spürbar. Denn neben der meisterlichen Verarbeitung hat es diese Tür in sich: Ein dreischichtiger Spezialaufbau, bestehend aus einer Tischlerplatte als Träger, abgesperrt mit zwei MDF-Platten, sorgt für höchste Materialfestigkeit. Jahrzehntelange Formstabilität und ein sattes Schließgeräusch machen diese Tür im klassischen Design zu einem idealen Wohnpartner – auch für die Renovierung von Altbauten.

Modell Park Lane

Das Beste am Modell Park Lane ist das, was man nicht sieht. Der 3-schichtige Türblattaufbau aus Tischlerplatte und MDF sorgt für absolute Langzeitstabilität. Die Typenvielfalt macht das Modell Park Lane so einzigartig.



Typen





Modell Park Lane - Elegance | Typ 4210 | Echtlack ähnl. RAL 9010 | Zarge Klassik Line

Park Lane **Elegance**

Türblattaufbau | **Park Lane**

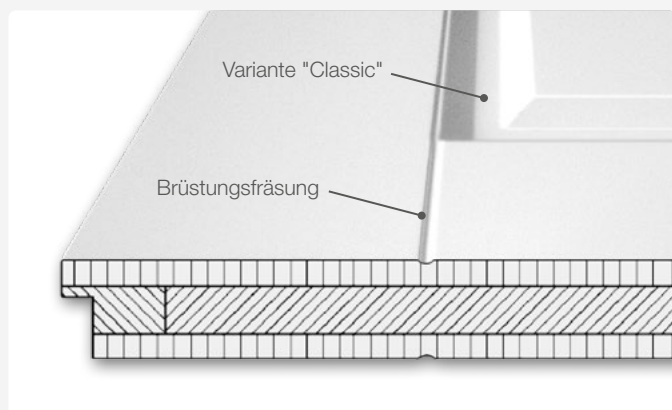

Querschnitt: 3-schichtiger Türblattaufbau

Das Beste am Modell Park Lane ist das, was man nicht sieht. Ein 3-schichtiger Türblattaufbau sorgt für hohe Langzeitstabilität.

Die beiden Varianten „Classic“ und „Elegance“ sind wahlweise mit Brüstungsfräsungen lieferbar. Dadurch wird die Optik einer Rahmentür nachempfunden und rundet das klassische Stiltürdesign ab.

Modell Park Lane



Schiebetür und Drehtür – zwei Systeme im harmonischen Zusammenspiel.

Weiß und Tageslicht – das ist eine Verbindung, die Transparenz und glasklare Ideen mit einem klassischen Stilgefühl verbindet. Lassen Sie Ihre Räume so in neuem Licht erstrahlen. Mit dem Modell Park Lane stehen Ihnen viele Möglichkeiten der Gestaltung mit Licht und Glas zur Verfügung.

Park Lane Varianten

Trend

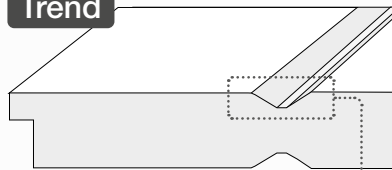

Nur **ohne** Brüstungsfräsung lieferbar

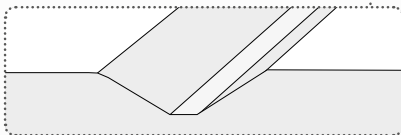

Classic

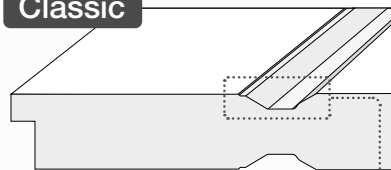

Wahlweise **mit** Brüstungsfräsung lieferbar

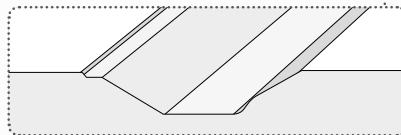

Elegance

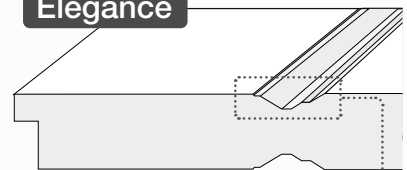

Wahlweise **mit** Brüstungsfräsung lieferbar

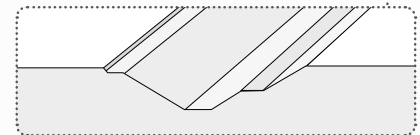

Lichtausschnitte

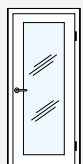

Typ 1100 LA

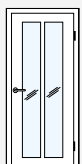

Typ 2100 LA

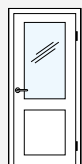

Typ 2210 LA

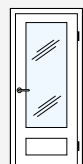

Typ 2220 LA

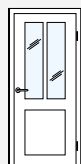

Typ 3210 LA

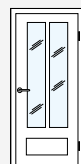

Typ 3220 LA



Typ 3250 LA

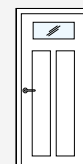

Typ 3260 LA

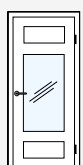

Typ 3320 LA

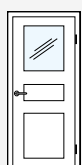

Typ 3330 LA

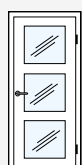

Typ 3340 LA

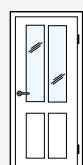

Typ 4210 LA

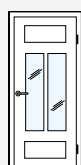

Typ 4320 LA

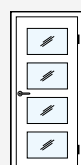

Typ 4440 LA

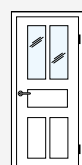

Typ 5330 LA



Echtlack[®] by HGM

Modell Park Lane - Classic | Typ 2220 mit Sprossenrahmen | 2-flügelige Schiebetür in der Wand | Echtlack Seidengrau | Zarge eckig, 70 mm

Sprossenrahmen

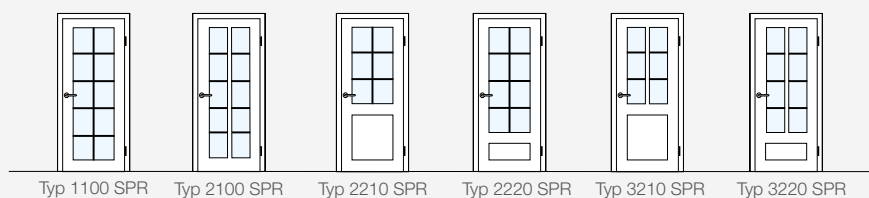

Detail Park Lane | Variante Classic



Kiel



Echtlack[®] by HGM

Modell Kiel | Typ 2220 | 2-flg. mit Sprossenrahmen | Echtlack ähnl. RAL 9010 | Zarge rund mit Falzrieleiste Typ B, 60 mm

Sprossenrahmen

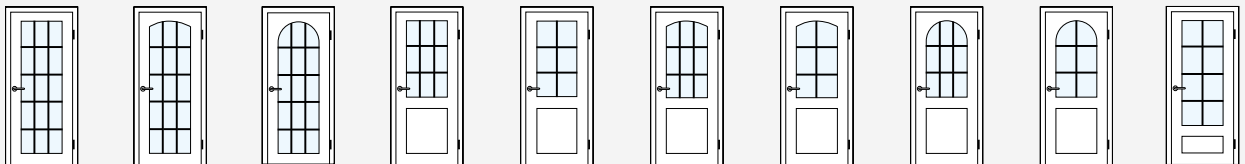

Typ 1100 SPR Typ 1101 SPR Typ 1103 SPR Typ 2210 SPR Typ 2210 SPR Typ 2211 SPR Typ 2211 SPR Typ 2213 SPR Typ 2213 SPR Typ 2220 SPR

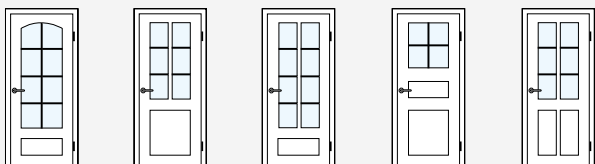

Typ 2221 SPR Typ 3210 SPR Typ 3220 SPR Typ 3330 SPR Typ 4210 SPR

 Diese Modellreihe ist auch mit **ECHTHOLZ** Oberfläche möglich. **Siehe Seite 149**

Modell Kiel

Die profilierten Leisten dieses Stiltürmodells geben ihr das besondere Gesicht. Viele verschiedene Möglichkeiten bei der Aufteilung bestimmen die jeweilige Optik, ohne dabei den Grundaufbau zu beeinflussen. Aus diesem Grund kann das Modell Kiel auch mit allerlei Funktionen wie Feuerschutz, Einbruchhemmung, Schallschutz uvm. zusätzlich ausgestattet werden.



Typen

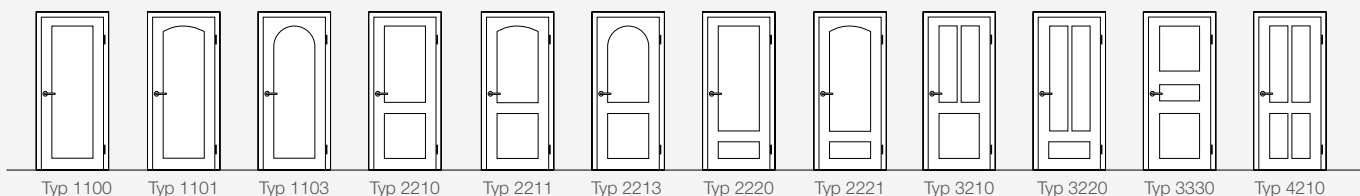

Lichtausschnitte

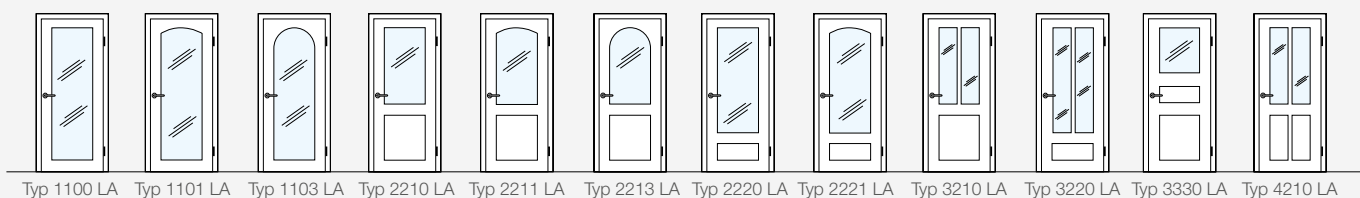

Madison



Modell Madison | Typ 2210 | Echtlack ähnl. RAL 9016 | Zarge mit **Smartkante**, 60 mm

Echtlack[®] by HGM

Querschnitt

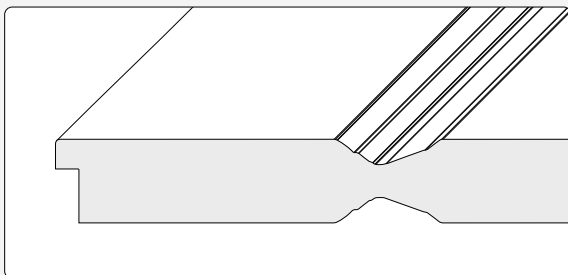

Türblatt mit innen liegenden Hohlprofilen, Einlage aus Röhrenspanplatten.

Drücker Ellisse ›Black‹

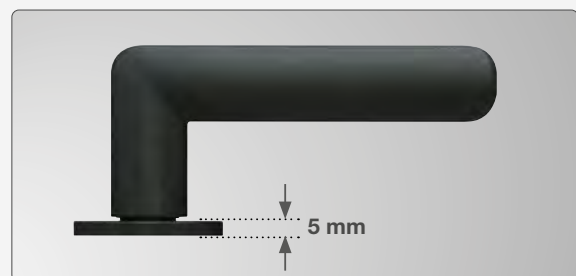

Schwarze Drücker und Beschläge zu weißen Türen sind immer eine gute Wahl. Der elegante Drücker Ellipse passt in der schwarzen Ausführung perfekt zum Modell Madison.

Lieferbar in den Normbreiten 610 / 735 / 860 / 985 mm und Normhöhen 1985 und 2110 mm.

Modell Madison

Der klassische Stiltürentwurf für alle, die Schönheit und Funktionalität miteinander verbinden wollen. Natürlich überzeugt diese Tür auch mit ihrem Innenleben. Auch hier haben wir an hochwertigem Material nicht gespart. Röhrenspanplatten bieten verbesserten Schallschutz und sichern unsere HGM-Qualität.

Madison ist lieferbar in zwei Aufteilungsvarianten und in den gängigen Tür-Norm-Maßen – auch 2-flügelige Ausführungen und Schiebetüren sind möglich. Setzen Sie stilvolle Akzente und wohnen Sie transparenter mit Lichtausschnitten und Sprossenrahmen.



Modell Madison | Typ 2210, 2 flügelig mit Sprossenrahmen und Klarglas
Echtlack ähnl. RAL 9016 | Zarge mit **Smartkante**, 60 mm



Das tiefgezogene Profil beim Modell ›Madison‹ bildet die charakteristische Stiltüroptik.

Typen

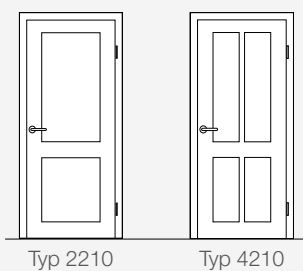

Typ 2210

Typ 4210

Lichtausschnitte

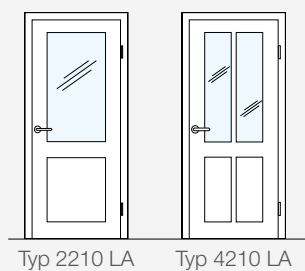

Typ 2210 LA

Typ 4210 LA

Sprossenrahmen

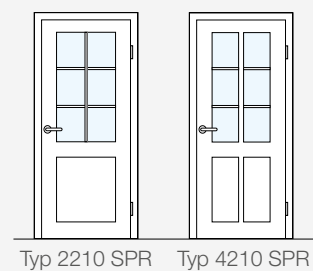

Typ 2210 SPR

Typ 4210 SPR

Romantik



Upgrade auf
BARTELS
Ausführung möglich.
PREMIUMLACK
Handmade by BARTELS

Modell Romantik | Typ 3220 mit Sprossenrahmen, Facettglas | 2-flg. | Echtlack ähnl. RAL 9010 | Zarge 70 mm

Echtlack[®]
by HGM

Varianten

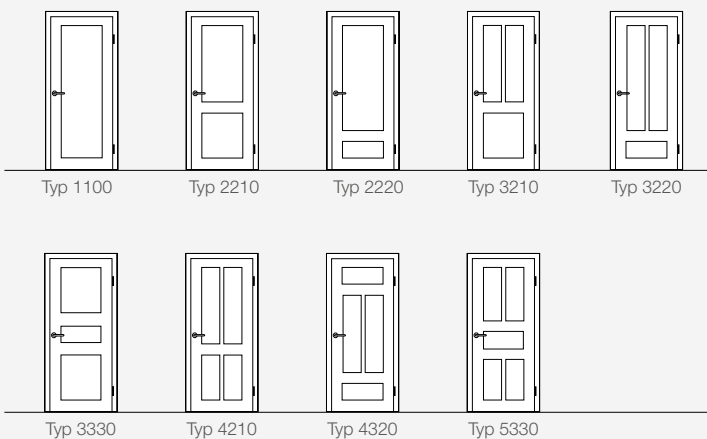

Querschnitt

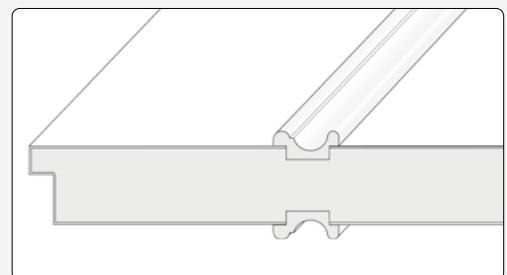

Türblatt mit eingefrästen und eingesetzten Leisten.

Modell Romantik

Eine Tür ist nicht nur Bestandteil Ihrer Inneneinrichtung. Sie trägt auch entscheidend zur Stimmung im Wohnraum bei. Wählen Sie zum Beispiel eine Tür mit Lichtausschnitt, lassen Sie mehr Helligkeit in den Raum und das entscheidet über die angenehme Atmosphäre.



Lichtausschnitte



Sprossenrahmen

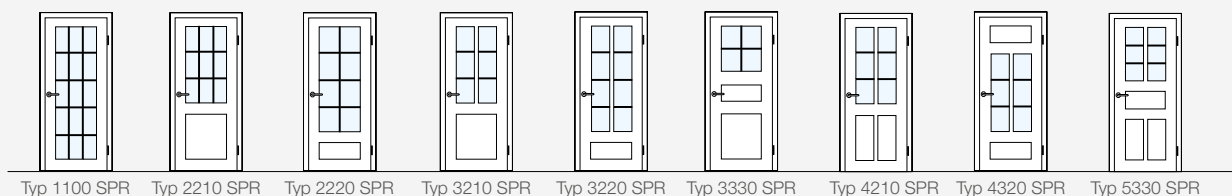

Baron



Modell Baron, Variante Klassik | Typ 2210 | Echtlack ähnl. RAL 9016 | Zarge eckig 70 mm mit FZL Typ B

Querschnitt Füllungsvarianten



Variante ›Klassik‹



Variante ›Contur‹

Querschnitt mit Verglasung

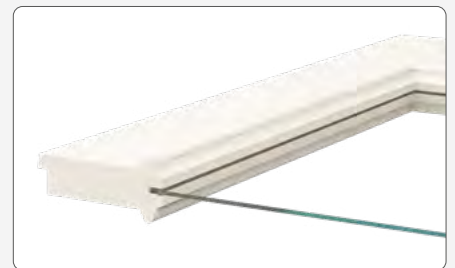

Türblatt mit eingelegtem Glas und Glashalteleisten.



Diese Modellreihe ist auch mit **ECHTHOLZ** Oberfläche möglich. **Siehe Seite 148**

Modell Baron

Diese Tür ist seit vielen Jahren im HGM Programm und darf sich auf eine ausgefeilte, handwerkliche Tradition verlassen. Die gediegene Optik ist ein Glanzpunkt in jedem stilvollen Interieur. In der Echtlack-Ausführung ist das Modell »Baron« nach wie vor ein Meisterstück – sowohl im klassischen Landhaus, der großzügigen Etagenwohnung oder auch für die Renovierung von Altbauten.

Sie haben zusätzlich die Wahl aus zwei verschiedenen Füllungsvarianten. Diese geben Ihrer Tür jeweils ein eigenständiges Erscheinungsbild.

Typen

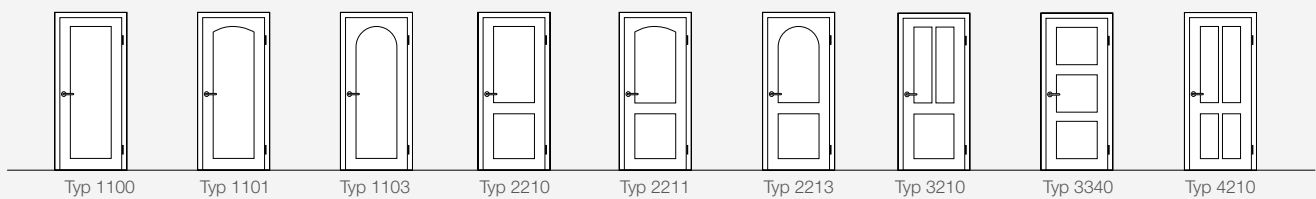

Lichtausschnitte



Sprossenrahmen

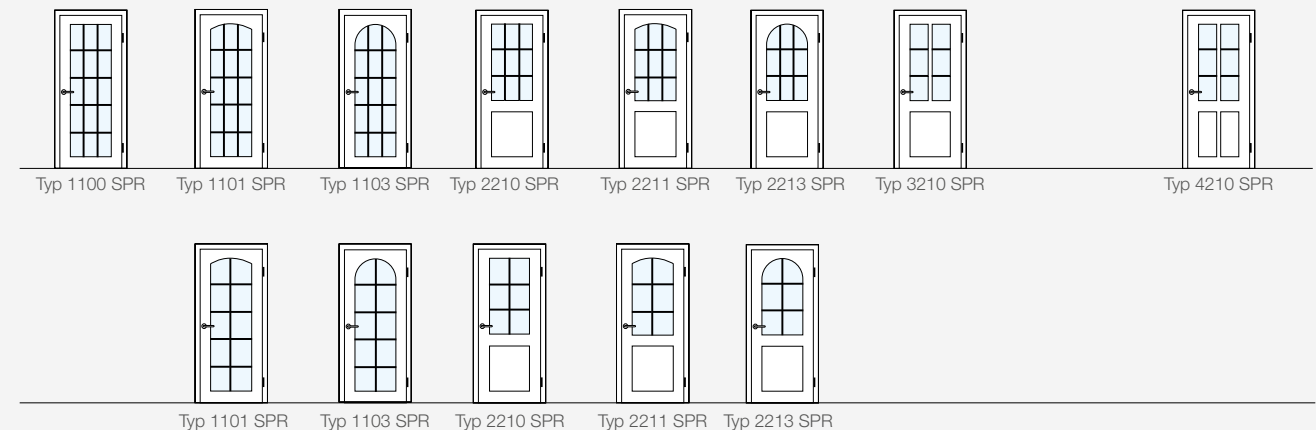

ECHT Natur

Geplante Furniere

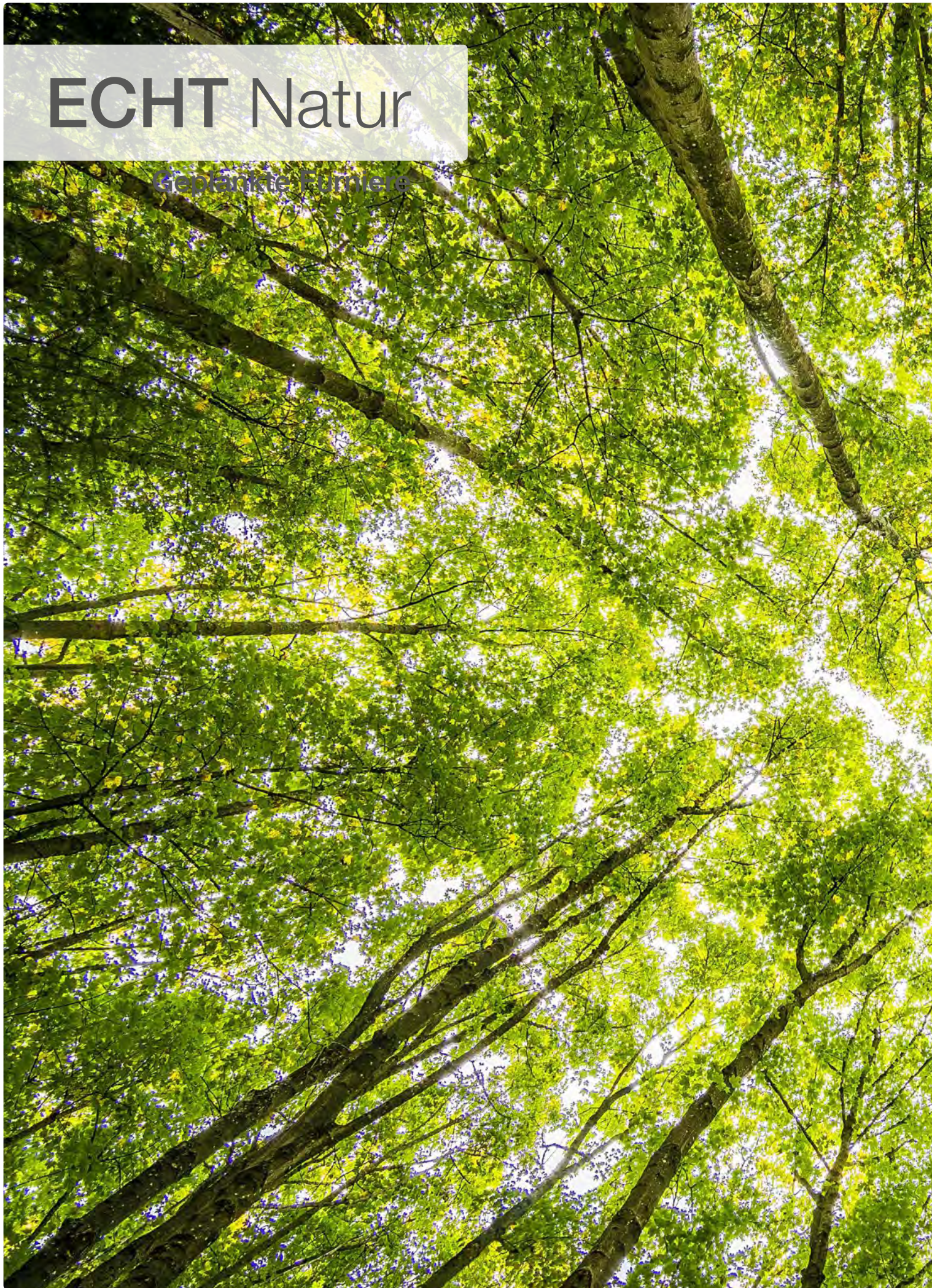

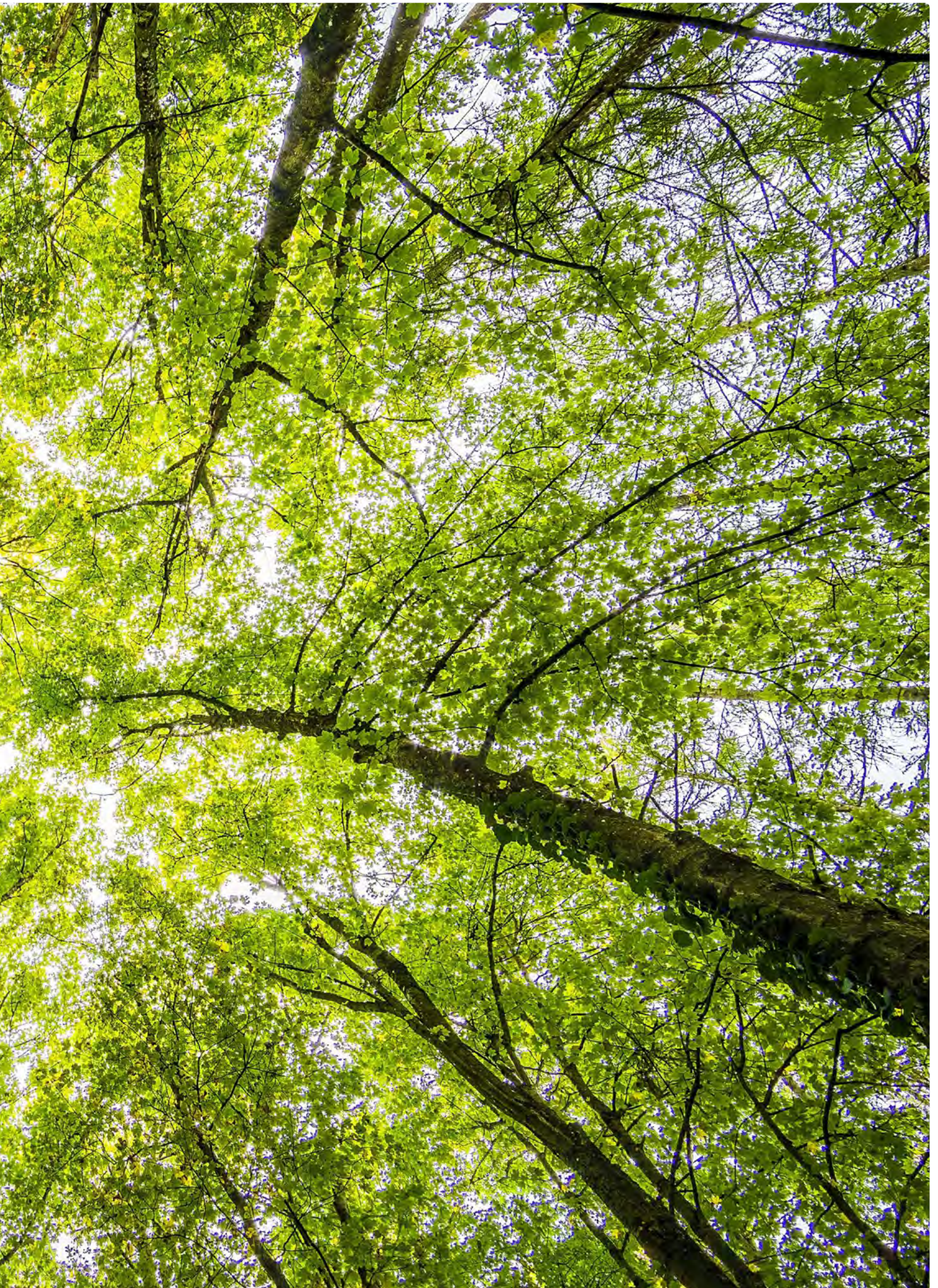

Echtholz Furnier.

DAS BESTE, WAS HOLZ PASSIEREN KANN

Kann es ein großartigeres Bekenntnis zum schöneren Wohnen geben als eine Echtholztür? Schließlich gehört das Furnier zum Edelsten, was man aus Holz fertigen kann. Aus diesem Grund nennen wir es auch das Blattgold des Waldes. Denn nur die besten Hölzer werden zu seiner Herstellung verwendet.

Ein Furnier entsteht dadurch, dass ein Baumstamm in viele dünne Furnierblätter geschnitten wird und so Blatt für Blatt seine individuellen Wuchsmerkmale freigelegt werden. Auf diese Weise gehen wir schonend mit Holz um und schöpfen zugleich das kreative Potenzial von dem natürlichen Werkstoff voll aus. Die Verarbeitung von Furnier schafft grenzenlose Einsatzmöglichkeiten in Form, Farbe und Ausführung. So wird jede Echtholztür zu einem Unikat, die Ihren ganz persönlichen Stil zum Ausdruck bringt.

Echtholz Furnier – seit vielen Jahrhunderten bewährt.

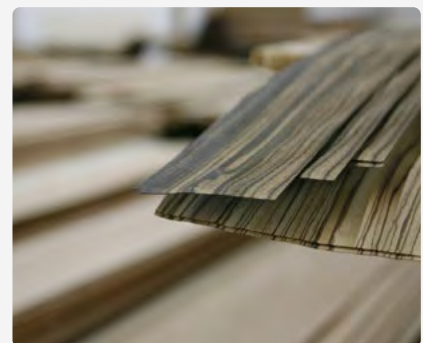

Made in Germany

 Aus dem Handwerk – für das Handwerk!



HEIMATHOLZ

HEIMAT IST KEIN ORT, HEIMAT IST EIN GEFÜHL!

Die GRAUTHOFF Türengruppe als reines Familienunternehmen hat ihren Stammsitz seit fast 70 Jahren am gleichen Standort im ostwestfälischen Mastholte. Dabei steht die Produktmarke HGM für das Echte und Unverfälschte. Ohne Wenn und Aber. Das gilt für die Produkte ebenso wie für die Menschen, die sie herstellen.

Unser HEIMATHOLZ wächst in Deutschland und Europa.



Eiche

In Deutschland ist die Eiche vor allem in Mischwäldern über weite Teile des Landes verbreitet.

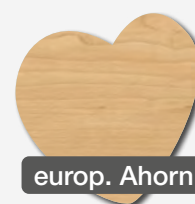

europ. Ahorn

Europäischer Ahorn kommt nahezu in ganz Europa von Nordspanien bis Schweden vor.



Esche

In mitteldeutschen Gebirgen findet man die Esche sowie in den Bayerischen Alpen und im Allgäu.

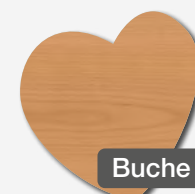

Buche

Die Buche ist in ganz Mitteleuropa heimisch. Unter natürlichen Bedingungen wäre ganz Deutschland – mit wenigen Ausnahmen – mit Buchen- oder Buchenmischwäldern bedeckt.

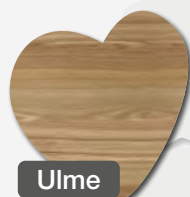

Ulme

Die Ulme wächst in ganz Deutschland - vor allem in Ostdeutschland aber auch in weiten Teilen Europas.

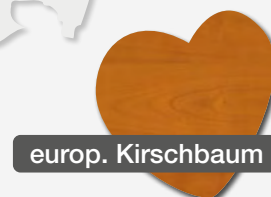

europ. Kirschbaum

Durch ihre guten technischen Eigenschaften, zählt die Kirsche nach wie vor zu den wertvollsten Hölzern für Möbel und den hochwertigen Innenausbau. Man findet die Kirsche in weiten Teilen Europas.

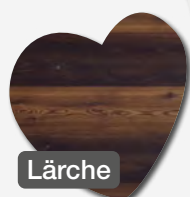

Lärche

Wuchsort der europ. Lärche ist der Alpenrand. Weitere Orte in Österreich, Polen und Rumänien

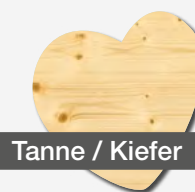

Tanne / Kiefer

Tannen und Kiefern gehören zu den häufigsten Nadelbäumen in unseren Wäldern. Auch sie kommen in ganz Europa vor, vorwiegend in Gebirgsregionen.

Entdecken Sie unsere Furniere! *Natur pur!*

Furniere gibt es in vielen Verarbeitungsvarianten. Neben dem grundsätzlichen Aussehen, das natürlich hauptsächlich durch die Holzart bestimmt wird, trägt die Furnierverarbeitung einen wesentlichen Anteil zur Optik bei. Blumiges Furnier sorgt für eine klassische Optik bei Türen, während geplankte oder technische Furniere ein besonders modernes Erscheinungsbild der Tür erzeugen. Natürlich wirkt sich auch die Furnierrichtung (aufrecht oder quer) auf die Optik aus.

Blumiges Furnier

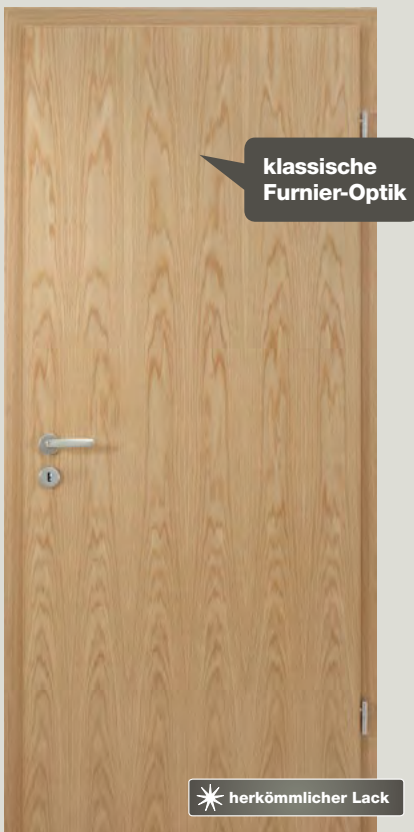

Beim klassischen, blumigen Furnierbild werden die Furnierblätter der Reihe nach vom Stapel genommen und direkt aneinandergereiht. Dies führt zu einem ruhigen Furnierbild.

Technisches Furnier



Technische Furniere weisen einen geradlinigen, gestreiften Look auf. Durch ein spezielles Herstellungsverfahren besitzen diese Furniere, wie alle natürlichen Furniere, eine besondere Tiefe und reflektieren das Licht gemäss der Holzmaserung.

Geplanktes Furnier

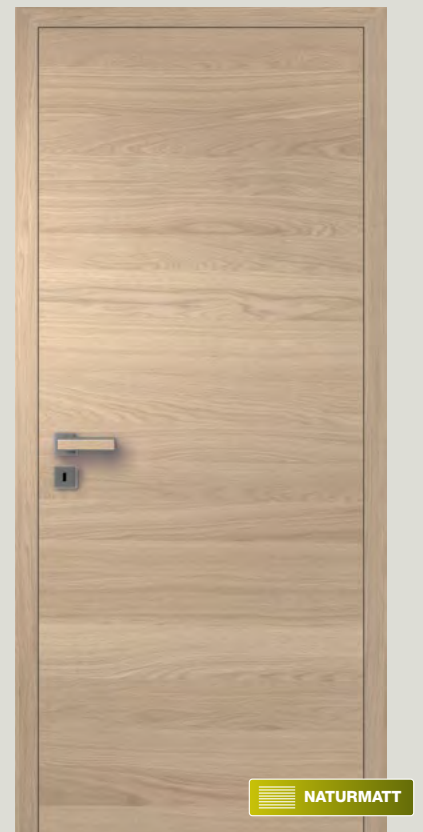

Geplankt bedeutet, dass in Farbe, Zeichnung und Struktur verschiedene Furnierblätter nebeneinander gelegt und verleimt werden. Mittels unterschiedlich breiter und gedrehter Furnierblätter wird eine Optik mit Massivholzcharakter erzeugt.

Aufrecht- oder Querfurniert:

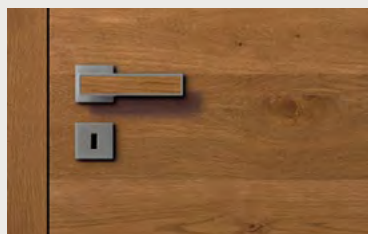
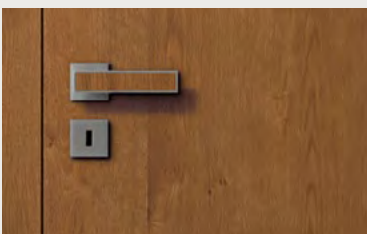

Die Furnierrichtung ist ein wesentlicher Faktor beim Aussehen einer Tür. Das gleiche Furnier wirkt unterschiedlich je nach Ausrichtung der Maserung. Die Zarge ist immer aufrecht furniert.

Bei unseren PLUG IN Türdrückern wird das Furnier immer passend zur Laufrichtung der Tür eingelegt.

Den Trend zu rustikaler Natürlichkeit greifen astige und vor allem die FACHWERK-Furniere auf. Hier steht die Natürlichkeit des Holzes im Vordergrund. Auf den folgenden Seiten sind die neuen Echtholz Kollektionen und ihre verschiedenen Eigenschaften dargestellt. Die Oberflächenauswahl ist kein Zufall, sondern das Ergebnis aus jahrzehntelanger Erfahrung und aktueller Marktbeobachtung im Bereich Furnier.

Astiges Furnier

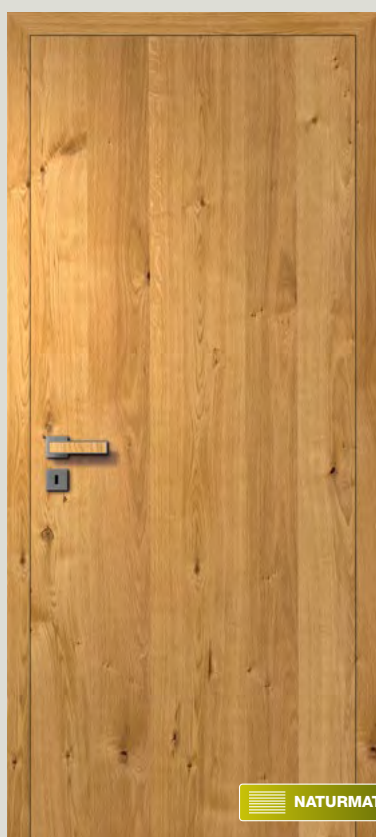

Bei **astigem Furnier** werden die Astlöcher und die natürlichen Wuchsmerkmale des Holzes geschlossen und bleiben gut sichtbar. Die Furniere sind glatt geschliffen und erhalten eine matte Endlackierung.

FACHWERK Furnier



FACHWERK ist Holz in seiner natürlichsten Form. Um den charakteristischen Ausdruck des Fachwerk-Furniers zu erhalten sind Äste, Verwirbelungen, Risse, Farb- und Strukturunterschiede in ihrer ursprünglichen Art erwünscht und spiegeln so die Natürlichkeit des Altholzcharakters wider.

Furnier-Lackierung:

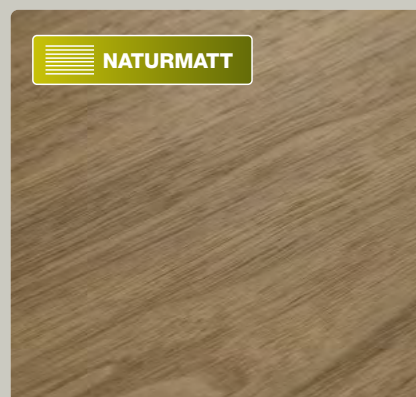
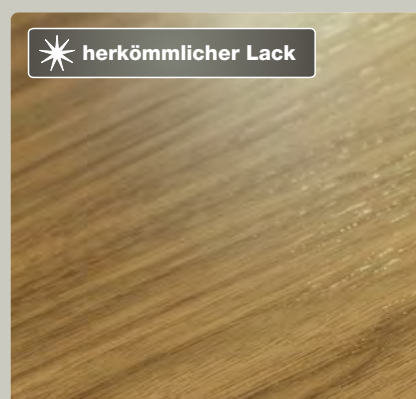

Die Abbildungen zeigen die unterschiedliche Oberflächenwirkung bei der Verwendung von Klarlacken mit verschiedenem Glanzgrad. Bei der Verwendung von **mattem Lack (Naturmatt)** wird die Natürlichkeit des Holzes deutlich hervorgehoben und entspricht damit dem aktuellen Zeitgeist von Echtholz.



Gesundheit und Ökologie

Es ist für uns selbstverständlich, die Anforderungen der modernen Technik mit der Umweltverträglichkeit abzustimmen. Das beginnt beim sorgfältigen Einkauf der Furniere aus nachhaltigem Anbau sowie dem Transport und der Weiterverarbeitung. Außerdem setzen wir auf modernste Lackiertechnik mit umweltfreundlichen Lacken. Das sorgt für höchste Qualität und Umweltverträglichkeit.

ECHTHOLZ – Kollektion 2023 / 2024

ECHT – Basic Oberfläche geschliffen und mit seidenglänzendem Klarlack endlackiert.

Furniere blumig

herkömmlicher Lack

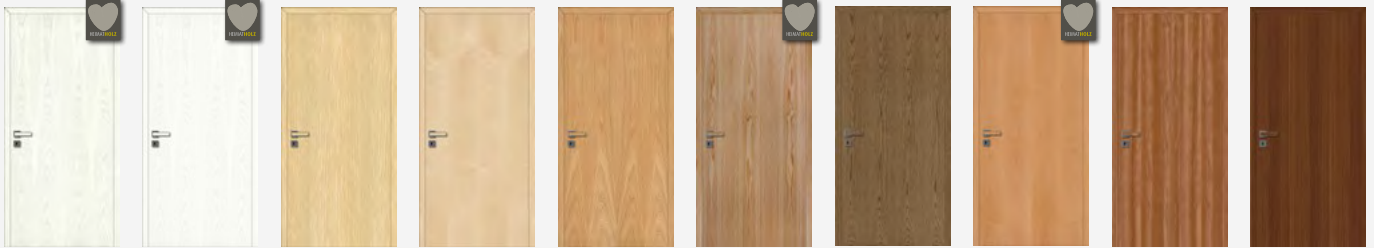

Esche weiß
offenporig

Esche weiß
deckend

Limba

Ahorn
(Hard Maple)

Eiche

Eiche hell

Eiche gebeizt
rustikal

Buche gedämpft

Macore

Mahagoni

ECHT – Klassiker Oberfläche geschliffen und mit seidenglänzendem Klarlack endlackiert.

Furniere blumig

herkömmlicher Lack

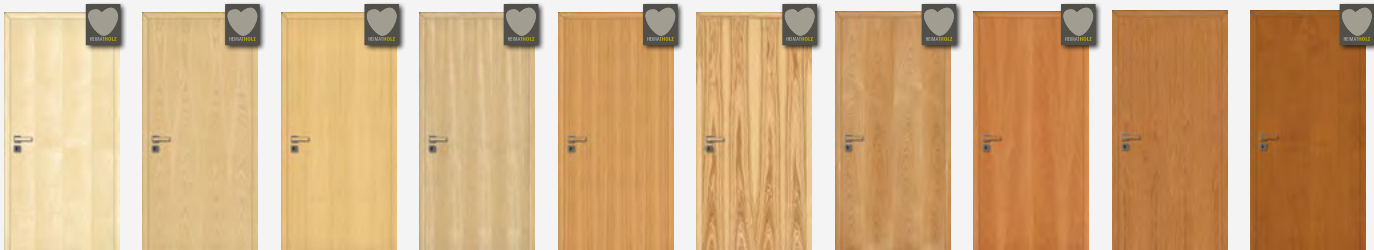

Europ. Ahorn

Esche

Weißtanne

Europ. Kiefer

Lärche Streifer

Kernesche

Rüster

Schweizer
Birbaum

Amerikanisch
Kirschbaum 07

Europäisch
Kirschbaum geb.



Zebrano

Sapeli Mahagoni

Französisch
Nussbaum geb.

Amerikanisch
Nussbaum

Amazaque

Teak

Holz ist ein **natürlicher Werkstoff**



Unsere vielen Holzarten in den unterschiedlichen Kollektionen haben eines gemeinsam:

Alle Furniere sind natürlich gewachsene Werkstoffe aus nachhaltigem Anbau, die sorgfältig kultiviert und verarbeitet werden. Wir verwenden ausschliesslich qualitativ hochwertigste Materialien, die wir - wenn möglich - aus Deutschland oder Europa beziehen. Das sichert ein Höchstmaß an Verarbeitungssicherheit und eine gute Rohstoffversorgung.

Die hier gezeigten HGM-Furnierkollektionen stehen jeweils für unterschiedliche Philosophien bei der Furnierauswahl und der Verarbeitung. Daraus entstehen die einzigartigen Optiken und Haptiken der Oberflächen mit ihren jeweils besonderen Eigenschaften.

ECHTHOLZ – Unikate Kollektion 2023 / 2024

ECHT – Silent Eiche Technische Furniere aus Eiche mit geschliffener Oberfläche und mattem Klarlack endlackiert.

Furnier-Oberflächen mit feiner, edler Maserung.

NATURMATT

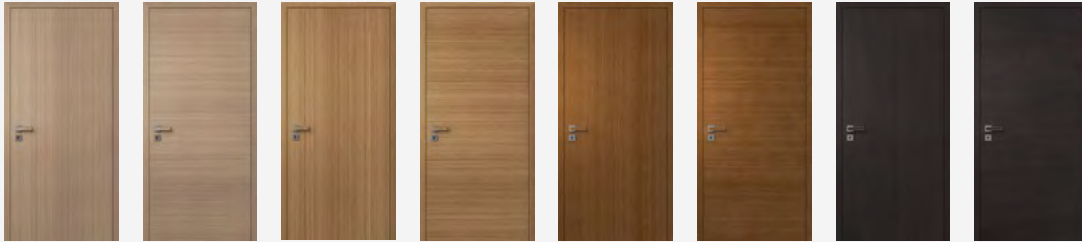

Silent Eiche Perla Silent Eiche Perla quer Silent Eiche Natur Silent Eiche Natur quer Silent Eiche Bourbon Silent Eiche Bourbon quer Silent Eiche Smoke Silent Eiche Smoke quer

ECHT – Geplankt Furniere geplankt verarbeitet mit geschliffener Oberfläche und mattem Klarlack endlackiert.

Furnier-Oberflächen mit leichter Rustikalität.

NATURMATT

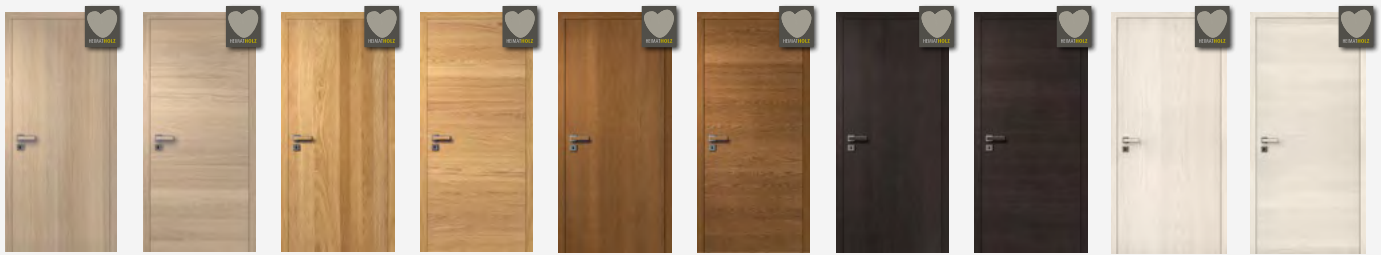

Eiche Perla geplankt Eiche Perla geplankt quer Eiche Natur geplankt Eiche Natur geplankt quer Eiche Bourbon geplankt Eiche Bourbon geplankt quer Eiche Smoke geplankt Eiche Smoke geplankt quer Edelesche Weiß geplankt Edelesche Weiß geplankt quer



Ulme geplankt Ulme geplankt quer Kernbuche geplankt Kernbuche geplankt quer Nussbaum geplankt Nussbaum geplankt quer

ECHT – Astig Furniere astig. Mit kleinen und mittleren Ästen, ausgekittet, mit geschliffener Oberfläche und mattem Klarlack endlackiert.

Furnier-Oberflächen mit mittlerer Rustikalität.

NATURMATT

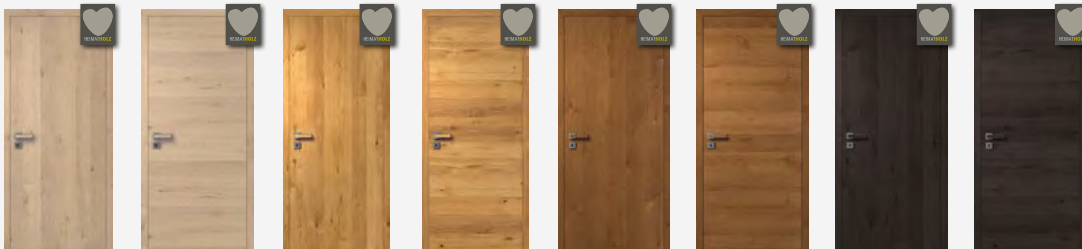

Eiche Perla astig Eiche Perla astig quer Eiche Natur astig Eiche Natur astig quer Eiche Bourbon astig Eiche Bourbon astig quer Eiche Smoke astig Eiche Smoke astig quer

ECHT – Fachwerk Furniere mit offenen Ästen und Rissen. Oberfläche ungeschliffen aber mit mattem Klarlack endlackiert.

Furnier-Oberflächen mit voller Rustikalität.

NATURMATT

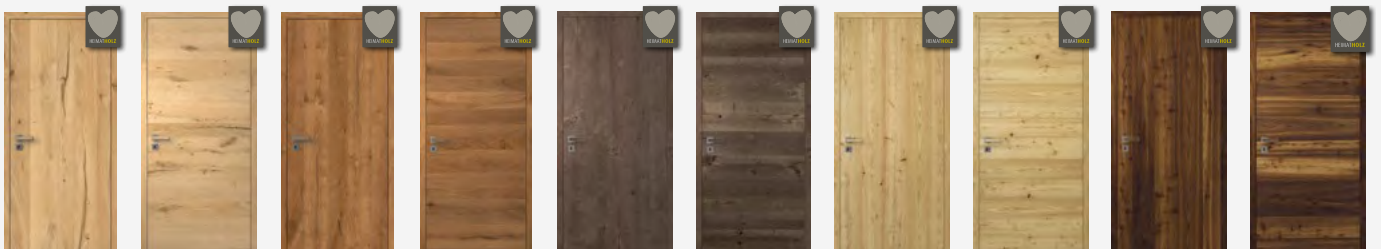

FACHWERK Eiche Natur FACHWERK Eiche Natur quer FACHWERK Eiche Bronze FACHWERK Eiche Bronze quer FACHWERK Eiche Titan FACHWERK Eiche Titan quer FACHWERK Lärche Natur FACHWERK Lärche Natur quer FACHWERK Lärche geräuchert FACHWERK Lärche geräuchert quer



ECHT Unikate

SILENT EICHE

Das innovative Echtholz

Möchten auch Sie im Einklang mit der Natur leben? Der besondere Look der Silent Eiche ist das Ergebnis einer verblüffenden Symbiose von Natur und Design – und des HGM-Innovationsgeistes. Feinste Holzstrukturen geben den exklusiven Oberflächen ihren individuellen Charakter. Dezent und mühelos fügen sich Türelemente aus der Silent Eiche Kollektion in verschiedenste Wohnumgebungen und Farbwelten ein. Die komplette Silent-Eiche Kollektion besteht aus vier fein gemaserten Oberflächen in verschiedenen, sorgfältig ausgesuchten Farbtönen. Die Türblätter sind in aufrecht oder quer erhältlich und lassen durch diese Variantenvielfalt kaum Gestaltungswünsche offen.

Die **Silent-Eiche** Kollektion 



Silent Eiche
Perla



Silent Eiche
Perla quer

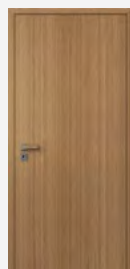

Silent Eiche
Natur



Silent Eiche
Natur quer



Silent Eiche
Bourbon

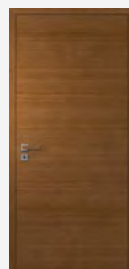

Silent Eiche
Bourbon quer



Silent Eiche
Smoke

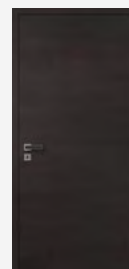

Silent Eiche
Smoke quer

NATURMATT



Modell Glatt | 2-flügelig, stumpf | Silent Eiche Perla quer | Zarge eckig, 60 mm | Drücker GT-1106, Edelstahl-Matt

Drücker Curved ›Plug In‹ **NEU!**

Die Furnierrichtung des Inlays wird individuell zum Furnierverlauf des Türblattes angepasst.



Curved ›Plug In‹
Farbe: Titan, Inlay: Silent-Eiche Perla



Curved ›Plug In‹
Farbe: Titan, Inlay: Silent-Eiche Perla quer

Silent Eiche | Perla

Harmonisch und ausgewogen. Die Variante ›Perla‹ ist die perfekte Kombination aus angenehmer Wärme und moderner Holzoptik. Der helle Eiche Farbton erhält durch das Furnier-Farbspiel einen interessanten Charakter.



Silent Eiche Perla quer | stumpf
Zarge eckig, 60 mm

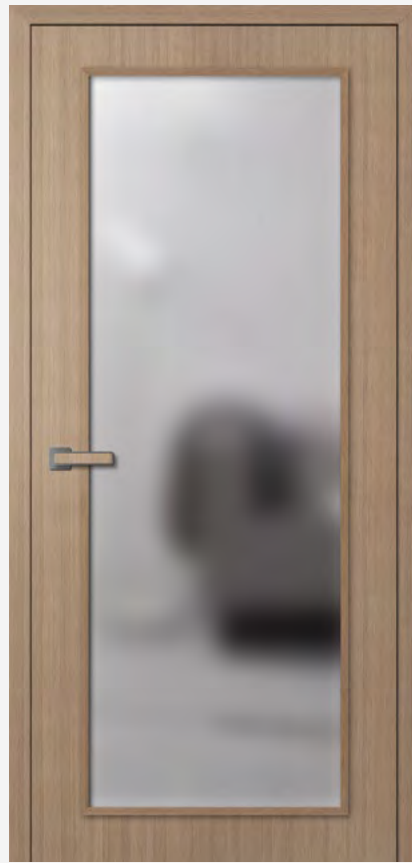

Silent Eiche Perla | stumpf | LA 110, Glas Satinato
ohne Schlüsselrosette | Zarge eckig, 60 mm

Silent Eiche | Perla

 NATURMATT

 100%

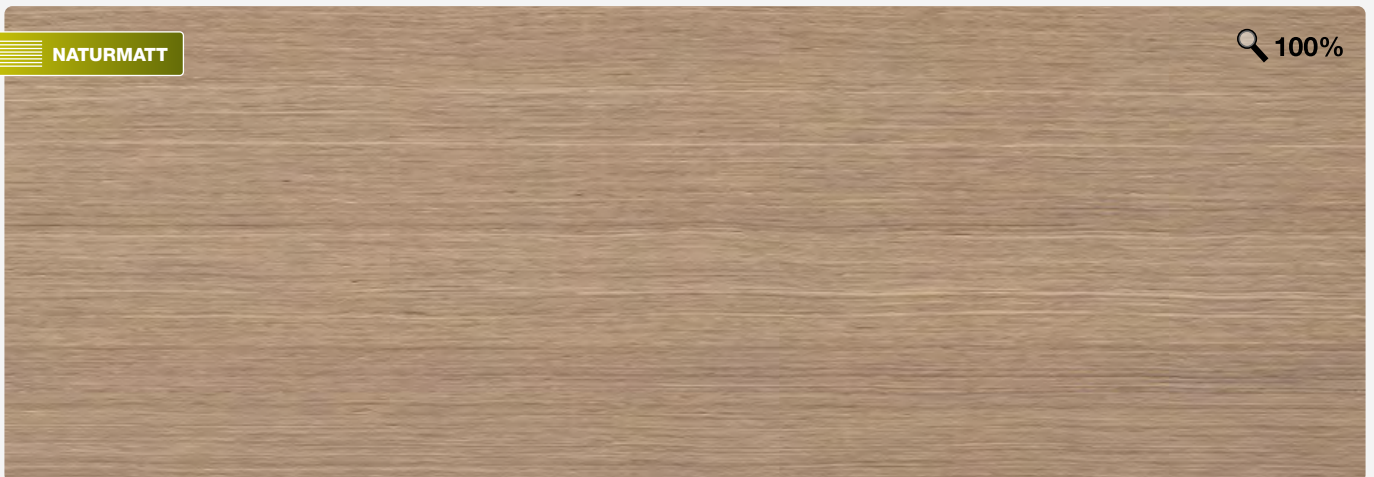

Silent Eiche | Natur

Hier steht die Natürlichkeit im Vordergrund. Der klassische Eiche-Farbton ist zeitlos und angenehm. Gerade die besondere Furnierverarbeitung bei der Silent Eiche mit ihrer feinen und gleichmäßigen Maserung trägt zu einem natürlichen Oberflächencharakter bei.

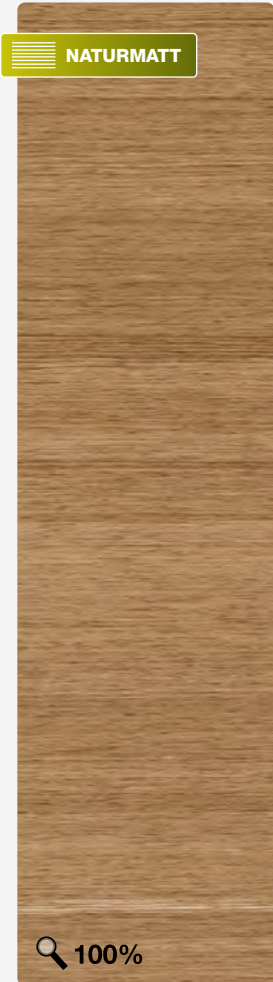

Silent Eiche | Natur



Silent Eiche Natur



Silent Eiche Natur quer,
Lichtausschnitt LA 114



Silent Eiche Natur quer,
Lichtausschnitt LA 115

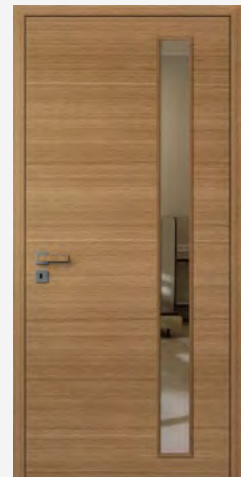

Silent Eiche Natur quer,
Lichtausschnitt LA 114b

Silent Eiche | Bourbon

Der Eiche-Farbton mit markantem Charakter. Die dunkelbraune Holzfärbung passt hervorragend zur feinen Oberflächenstruktur. Durch eine querfurnierte Ausführung beim Türblatt wirkt das Element besonders harmonisch.

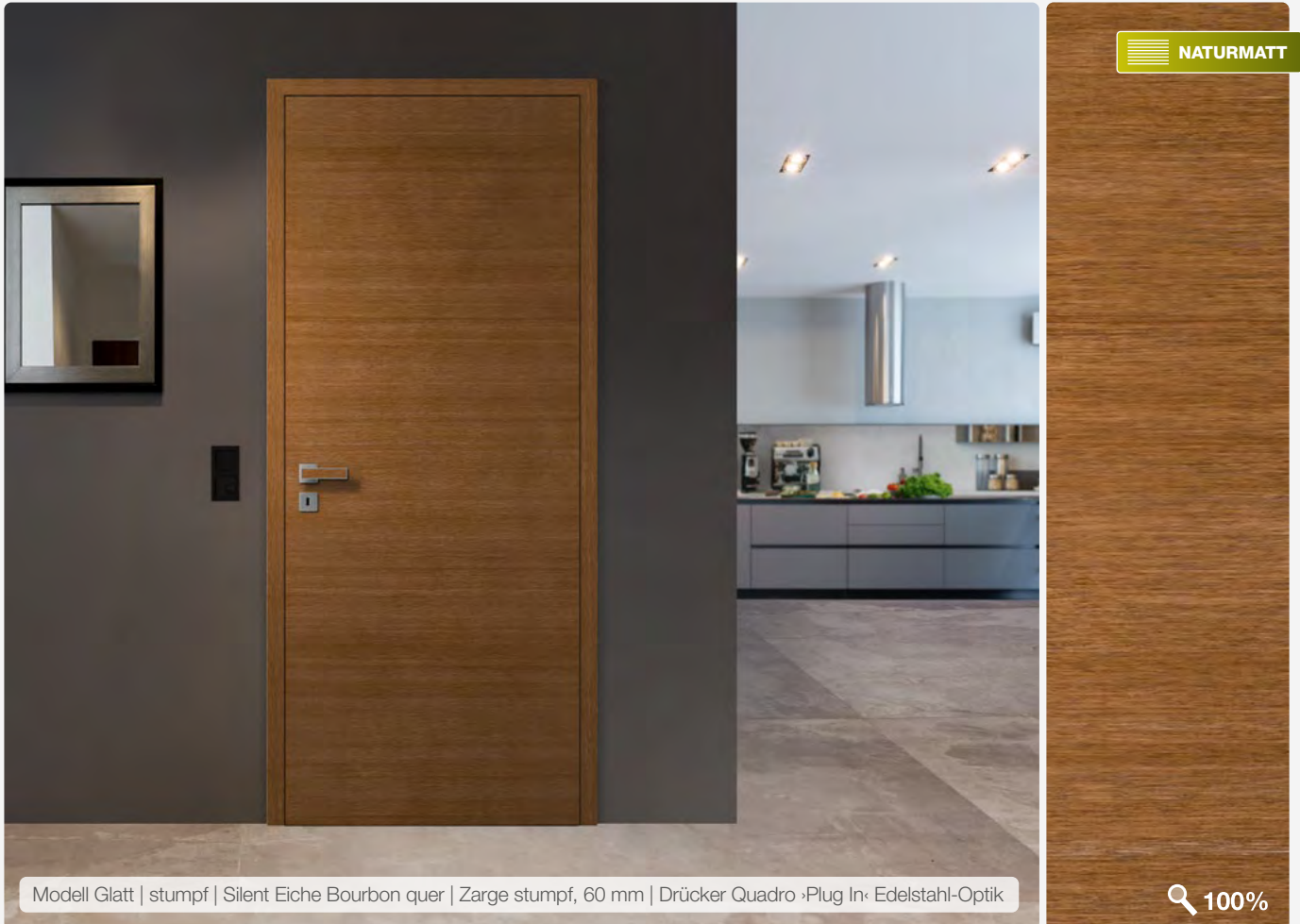

Silent Eiche | Bourbon

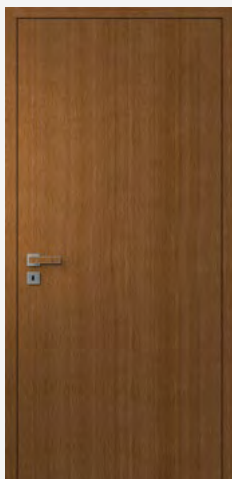

Silent Eiche Bourbon



Silent Eiche Bourbon quer mit Seitenteil,
Türblatt LA 115, Glas Float hell



Silent Eiche Bourbon quer mit zwei Seitenteilen,
Glas Float hell

NATURMATT



Modell Glatt | stumpf | Silent Eiche Smoke quer | Lichtausschnitt LA 115 - Glas Satinato | Zarge, 60 mm

Das ist unsere ›PLUG IN‹ Drückerkollektion.

Ob eckig, leicht abgerundet oder ganz rund - Sie entscheiden, welche Drücker-Form Ihnen am besten gefällt. Den Drücker gibt es in den Oberflächen Edelstahl-Optik, Titan und Schwarz. Das Inlay wird immer individuell zur Tür-Oberfläche eingelegt.



Quadro ›Plug In‹ Edelstahl-Optik
Inlay: Silent Eiche Smoke quer

NEU!

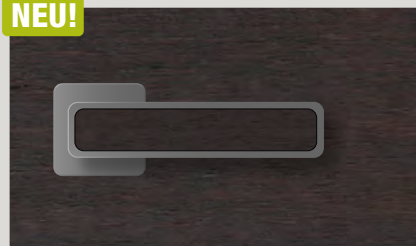

Curved ›Plug In‹ Edelstahl-Optik
Inlay: Silent Eiche Smoke quer

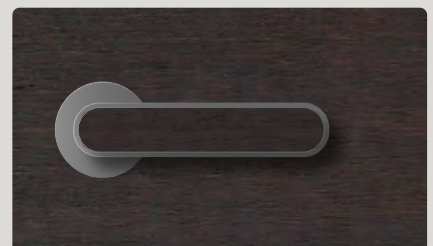

Arondi ›Plug In‹ Edelstahl-Optik
Inlay: Silent Eiche Smoke quer

Silent Eiche | Smoke

Die besonders feine und elegante Maserung der Silent Eiche Oberfläche kommt auch in der dunklen Ausführung „Smoke“ gut zur Geltung. Dadurch entsteht eine moderne Optik mit dem unvergleichlichen Charakter einer Echtholzoberfläche.



Silent Eiche Smoke, Lichtausschnitt LA 110 mit Lines-Sprossen - Glas Satinato



Silent Eiche Smoke quer, stumpf

Silent Eiche | Smoke

NATURMATT

 100%

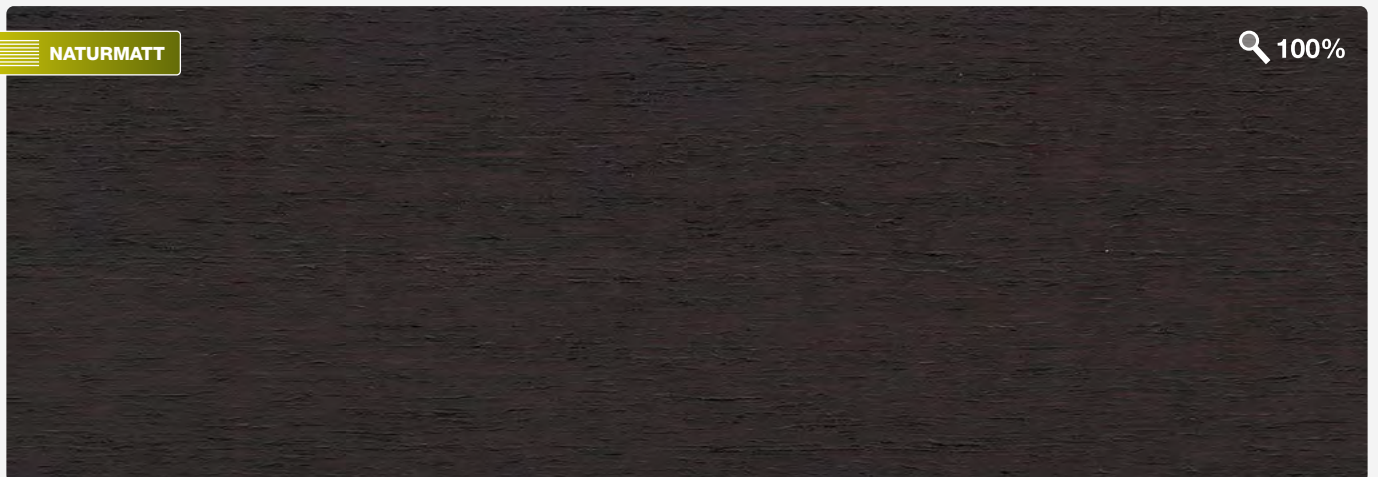



ECHT Unikate

Furniere **geplankt**

Geplankt bedeutet, dass in Farbe, Zeichnung und Struktur verschiedene Furnierblätter nebeneinander gelegt und verleimt werden. Mittels unterschiedlich breiter und gedrehter Furnierblätter wird eine Optik mit Massivholzcharakter erzeugt. Geplankte Furniere werden mit einem matten Klarlack endlackiert.

NATURMATT

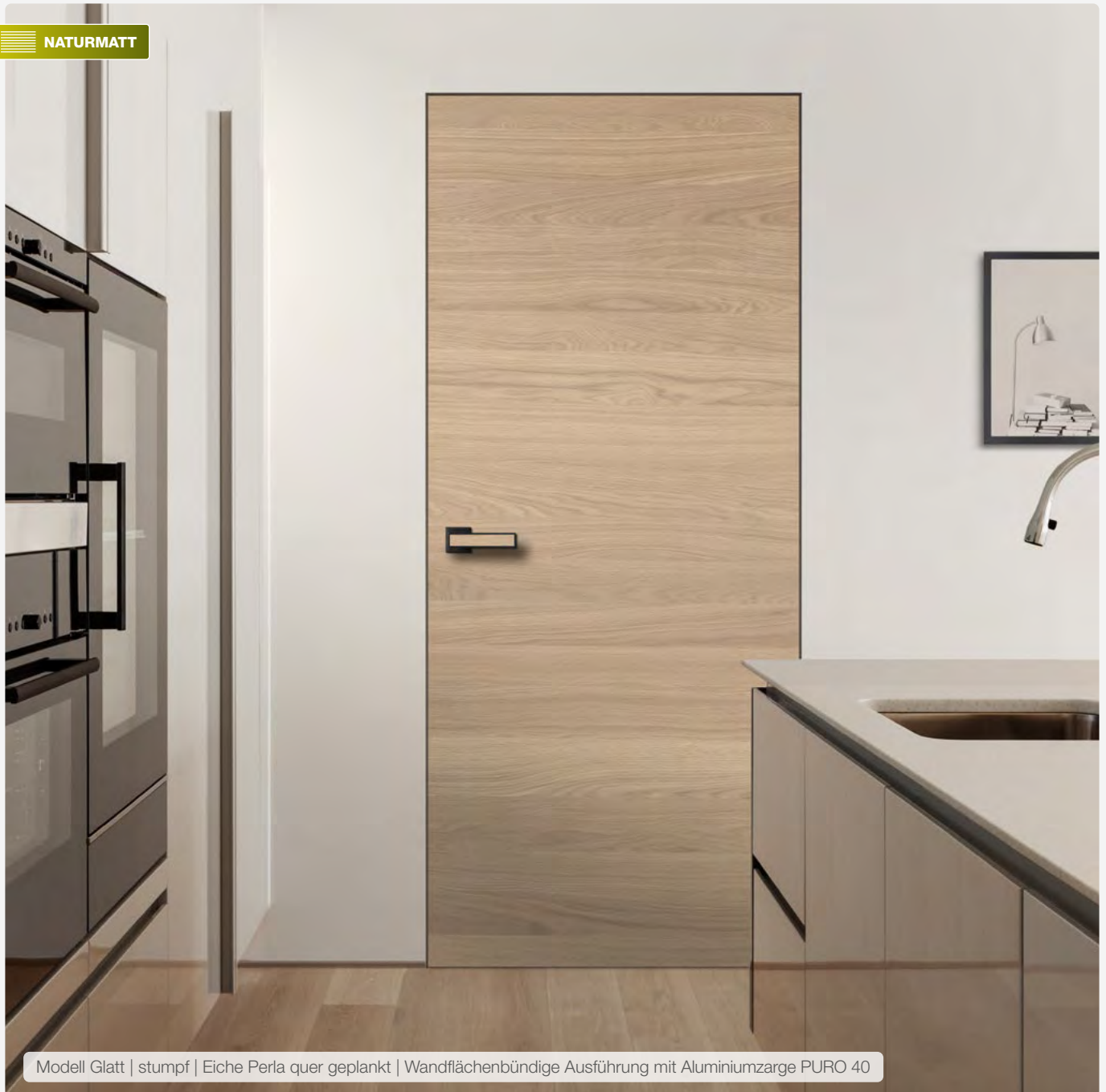

Modell Glatt | stumpf | Eiche Perla quer geplankt | Wandflächenbündige Ausführung mit Aluminiumzarge PURO 40

Eiche Perla | geplankt



Feinperlig und elegant wie ein frischer Weißwein. So ist Eiche Perla. Die geplankte Optik wirkt dabei ausgesprochen modern und unaufgeregt.



Eiche Perla | geplankt

Jede Holzart hat ihren eigenen, individuellen Charakter. Die Eiche lässt sich gut bearbeiten und ist durch verschiedene Oberflächenbehandlungen eine der vielseitigsten Holzarten überhaupt. Die Oberfläche ›Perla‹ hat einen besonders heller Farbton, der die Struktur und den Charakter des Ursprungs beibehält.



Eiche Perla geplankt, gefälzt



Eiche Perla geplankt, stumpf
LA 110 - Glas Float hell

Eiche Perla | geplankt

NATURMATT

100%

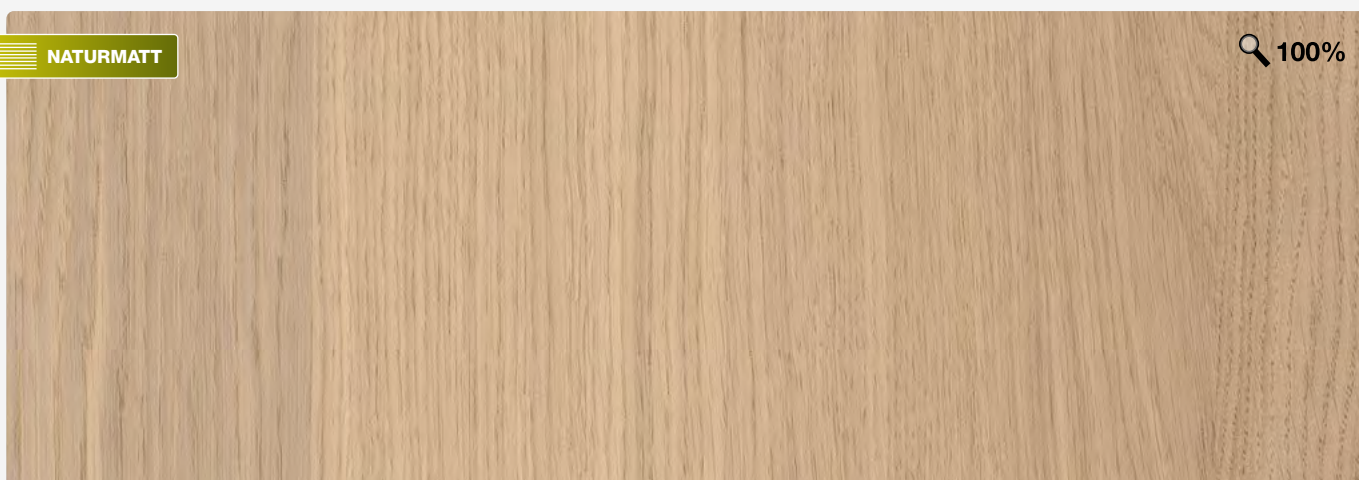

NATURMATT



Modell Glatt | stumpf | Eiche Natur quer geplankt | Zarge stumpf, 60 mm

 Dieses Furnier ist auch mit geölter Oberfläche möglich.

Eiche Natur | geplankt

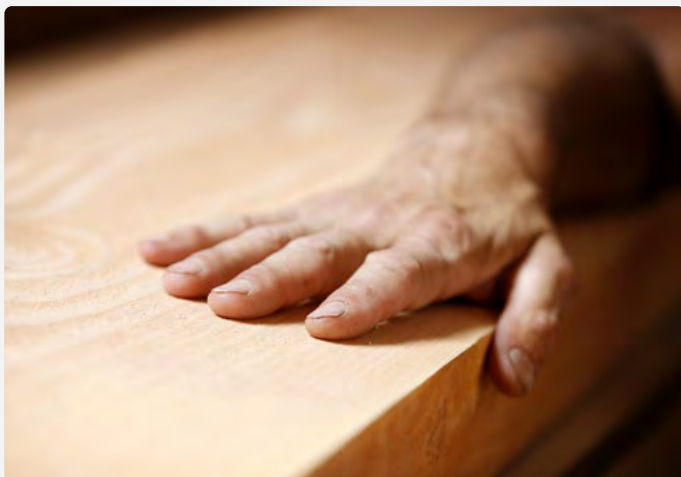

Was gibt es schöneres als die Wärme und Natürlichkeit von echtem Holz. Das sind besondere Eigenschaften die man sehen und fühlen kann.



Eiche Natur | geplankt

Die Eiche-Oberfläche in ihrer natürlichsten Form. Ob astig oder geplankt, aufrecht oder quer – jede Ausführung hat ihren eigenen Charme. Alle Oberflächen werden mit einem matten Klarlack endlackiert – dadurch erhalten die Oberflächen einen Schutz gegen äußere Einflüsse, behalten aber ihre Natürlichkeit.



Eiche Natur geplankt, stumpf



Eiche Natur quer geplankt, Lichtausschnitt LA 8, Verglasung Satinato

Eiche Natur | geplankt

NATURMATT

100%



Optional: Die **Eiche Natur -geplankt** Furniere erhalten standardmäßig einen matten Klarlack als Oberflächen-Finish. Wahlweise sind diese Furniere aber auch mit einer geölten Oberfläche erhältlich. Das hebt die Natürlichkeit des Holzes noch mehr hervor.



Eiche Bourbon | geplankt

Der warme Farbton von Eiche Bourbon lässt die charakteristischen Merkmale des geplankten Furniers besonders gut wirken. Diese Türen erscheinen altbewährt, sind aber durch die zeitgemäße Furnierverarbeitung hochmodern.



Eiche Bourbon | geplankt

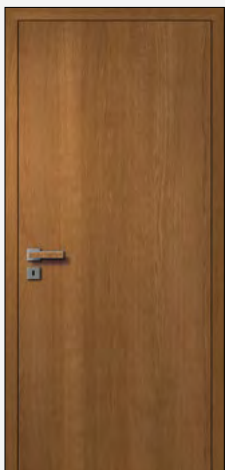

Eiche Bourbon geplankt stumpf



Eiche Bourbon geplankt quer, stumpf

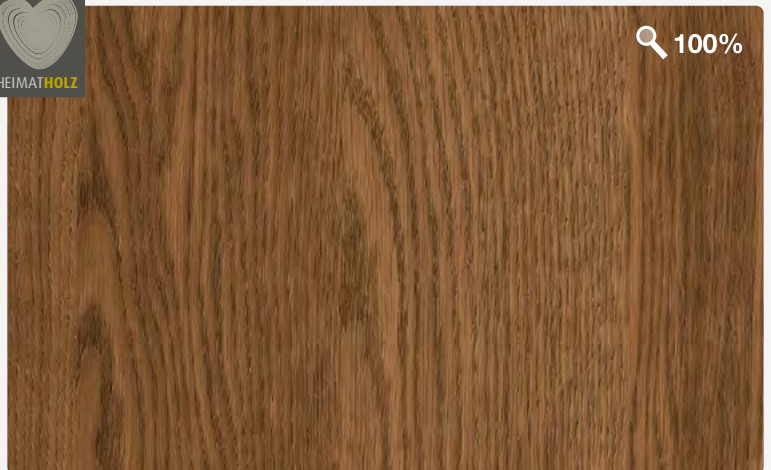
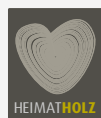



Eiche Smoke | geplankt

Dunkle Holzarten liegen voll im Trend und da ist es wirklich beeindruckend, wie verwandlungsfähig die Holzart Eiche ist. Denn auch in der fast schwarzen Ausführung sorgt diese Oberfläche für einen besonderen optischen Reiz.

NATURMATT



Modell Glatt | stumpf | Eiche Smoke quer geplankt | Lichtausschnitt LA 115 - Glas Satinato | Zarge, 60 mm

Eiche Smoke | geplankt



Eiche Smoke geplankt stumpf | Zarge eckig



Eiche Smoke geplankt quer stumpf | Zarge eckig

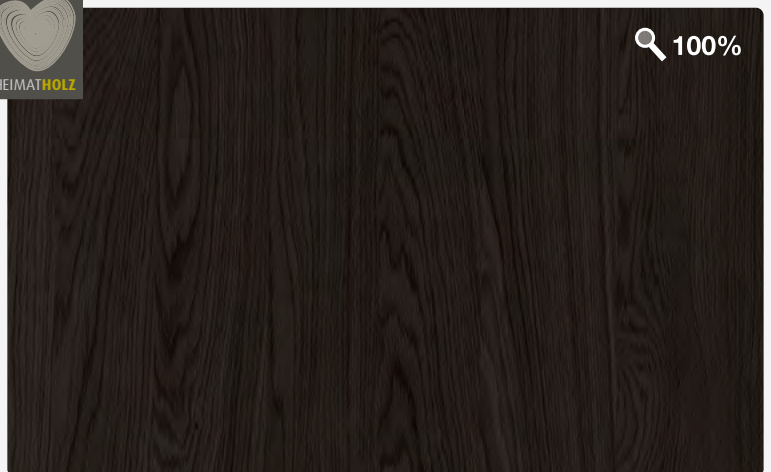

100%

NATURMATT



Modell Glatt | stumpf | Edelesche Weiß quer | Zarge stumpf, 60 mm | Drücker Quadro ›Plug In‹ Edelstahl-Optik

Drücker und Bänder in schwarz

NEU!



Drücker: **Curved ›Plug In‹** - Farbe: Black
Inlay: Edelesche Weiß



Der ›Plug In‹ Drücker passt perfekt in der modernen Ausführung „Black“ zur hellen Edelesche Weiß Oberfläche.

Die optimale Ergänzung bei gefälzten Türen sind schwarze Beschläge, die bei hellen Holzarten einen spannenden Kontrast bilden.



Edelesche Weiß | geplankt

Esche in ganz neuem Look. Die Edelesche ist in dem Farbton „Weiß“ eine Holzart mit einem sehr modernen und eleganten Auftritt. Dabei bleibt die Maserung unaufgeregt im Hintergrund, ist aber charakteristisch für diese besondere Oberfläche.



Edelesche Weiß, gefälzt
3-teilige Bänder Schwarz



Edelesche Weiß quer, stumpf
Lichtausschnitt LA 115 - Glas Float grau

Edelesche Weiß | geplankt

NATURMATT

100%

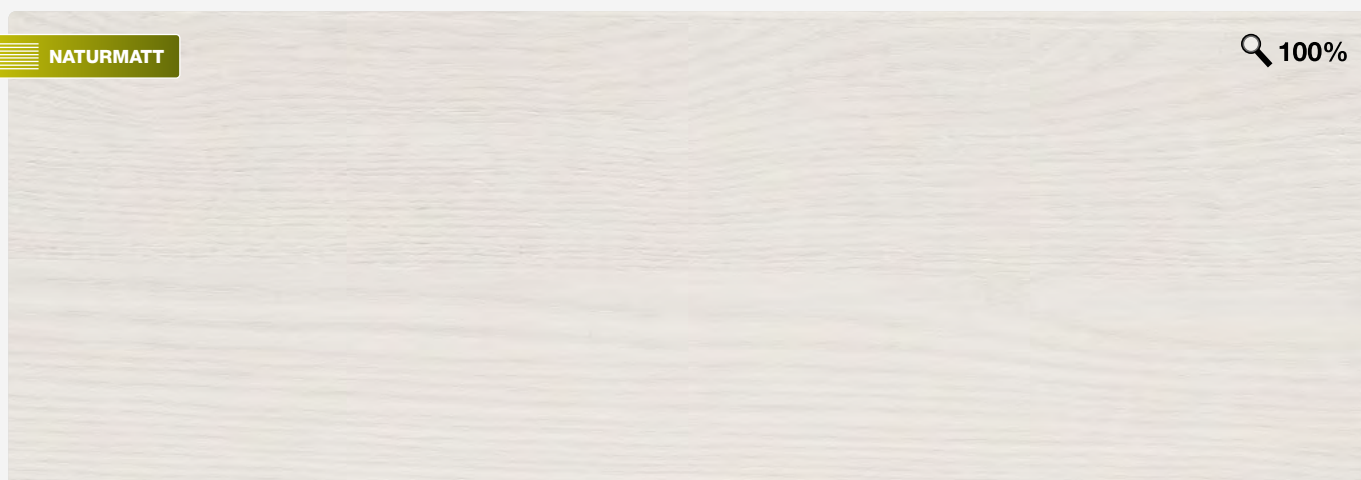

NATURMATT



Natürlich schön | Die Ulme



Die Ulme ist ein sommergrüner Baum, der Wuchshöhen von bis zu 35 Metern erreichen kann. Das Holz der Ulme wird regional auch „Rüster“ genannt. Es ist zäh, mäßig hart, sehr stoß- und druckfest und gut zu bearbeiten. Das wertvolle Holz wird zu Furnieren, Möbeln, Parkett, Vertäfelungen und natürlich Türen verarbeitet.



Ulme | geplankt

Die Ulme zeichnet sich besonders durch ihre angenehme Farbgebung sowie der lebhaften Maserung aus. Gerade die geplankte Furnierverarbeitung bringt die Natürlichkeit dieser außergewöhnlichen Holzart schön zur Geltung.



Ulme, stumpf



Türblatt Ulme quer, stumpf, Zarge mit Seitenteil, Glas „Satinato“

Ulme | geplankt

NATURMATT

 100%



NATURMATT

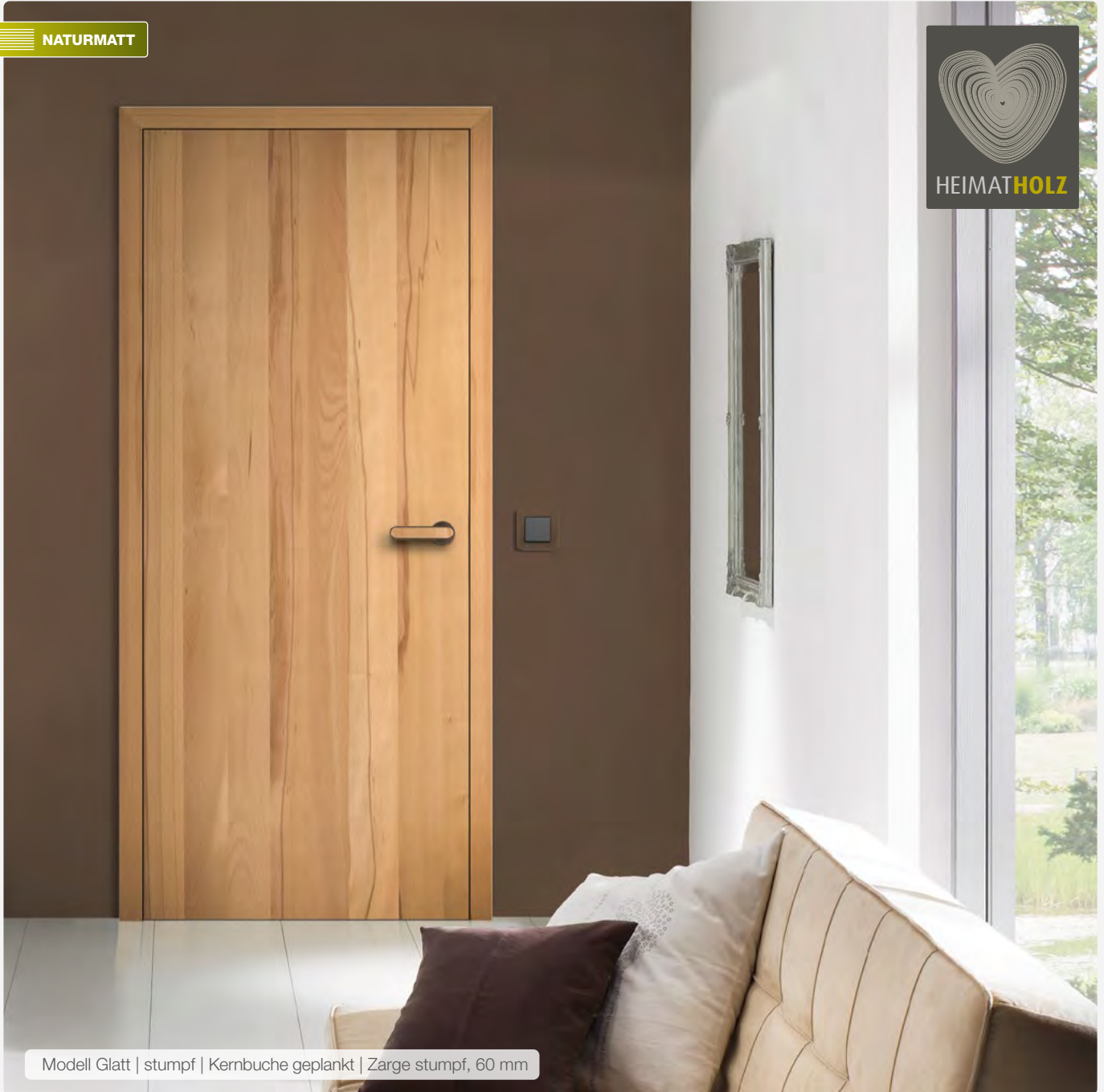

Modell Glatt | stumpf | Kernbuche geplankt | Zarge stumpf, 60 mm

Kernbuche | **geplankt**



Kernbuche geplankt



Kernbuche quer geplankt

Die bekannte und beliebte Holzart Buche entfaltet als Kernholz in der geplankten Ausführung eine komplett neue Wirkung und setzt den Trend nach größtmöglicher Natürlichkeit überzeugend fort.

NATURMATT



Nussbaum | **geplankt**



Nussbaum geplankt



Nussbaum quer geplankt

Die auffälligen Kern- bzw. Splintanteile beim geplankten Nussbaum-Furnier geben der Tür eine lebhaftere Optik, setzen interessante Akzente und betonen die ursprüngliche Wirkung des Holzes.



ECHT Unikate

Furniere **astig**

Bei **astigem** Furnier bleiben die natürlichen Eigenschaften des Holzes bewusst erhalten. Die Oberfläche wird glatt geschliffen und erhält eine Endlackierung mit einem matten Klarlack.

NATURMATT

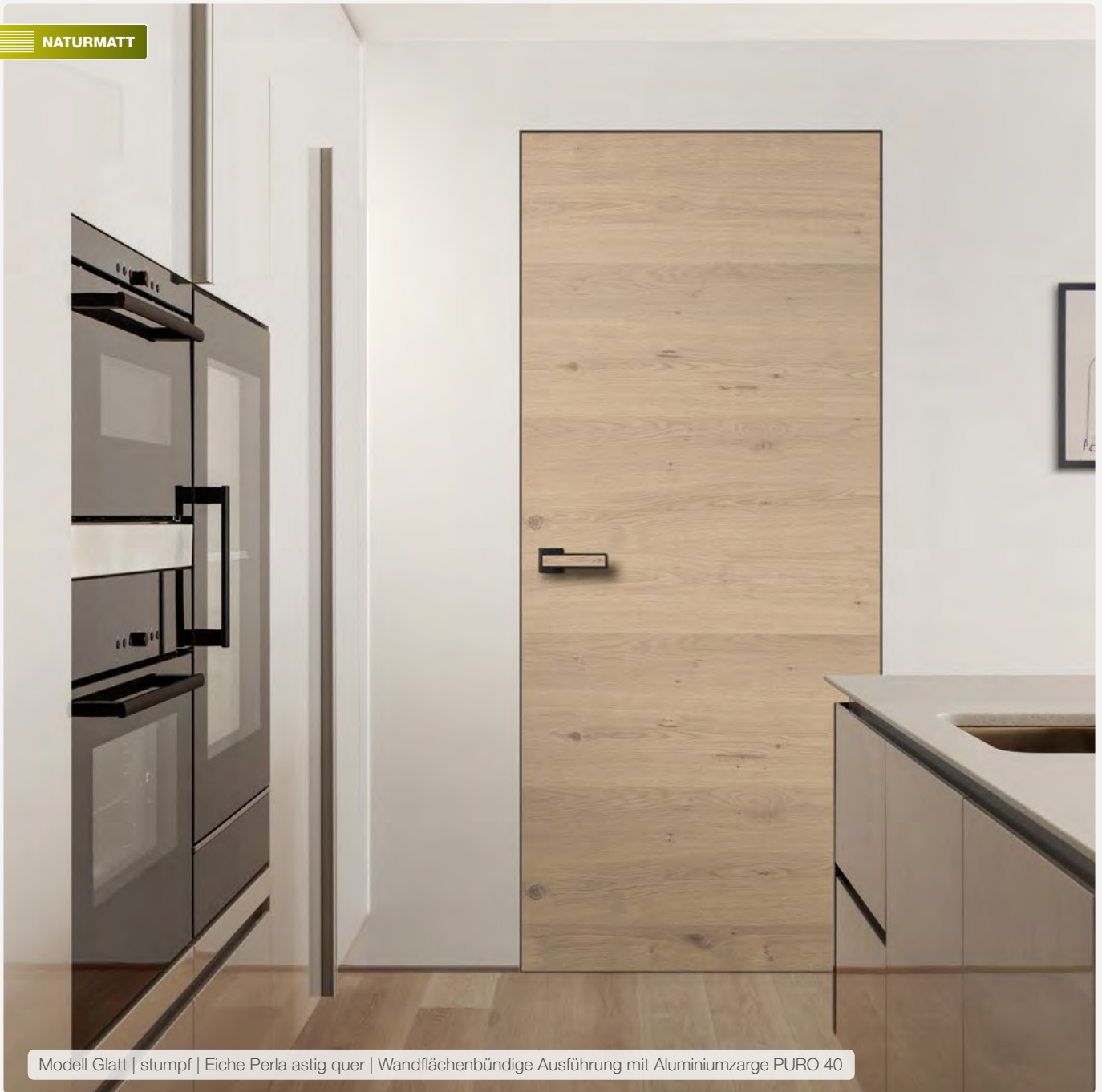

Modell Glatt | stumpf | Eiche Perla astig quer | Wandflächenbündige Ausführung mit Aluminiumzarge PURO 40

Wandflächenbündige Zarge | Puro 40

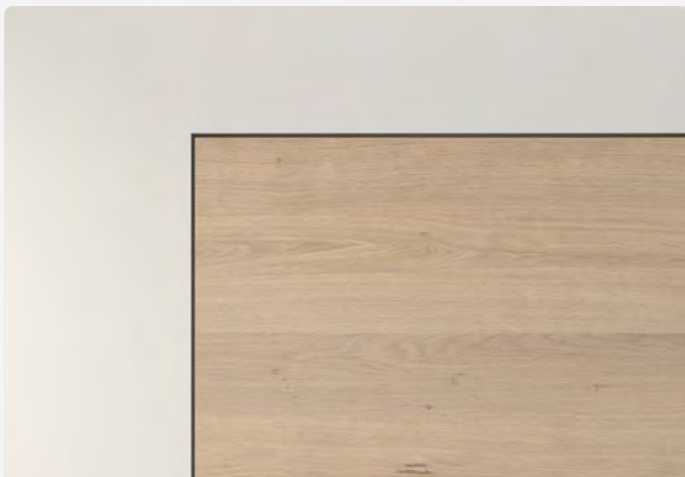

Die Aluminiumzarge ohne wandseitig sichtbaren Aluminiumrand hat sich bewährt. Durch die in dem Zargensystem integrierten Halterungen für das einklickbare Putznetz, sowie die Eckverbinder und Distanzschienen, ist eine einfache Montage gewährleistet. Das einklickbare Putznetz verhindert Haarrissbildung.



Eiche Perla | astig

Die helle Färbung der Eiche Perla Oberfläche wirkt durch den Mattlack sehr stylish und modern. Selbst die eher rustikale Optik durch die sichtbaren Äste ändert daran nichts – ganz im Gegenteil – erst dadurch entsteht dieses spannende Furnier.

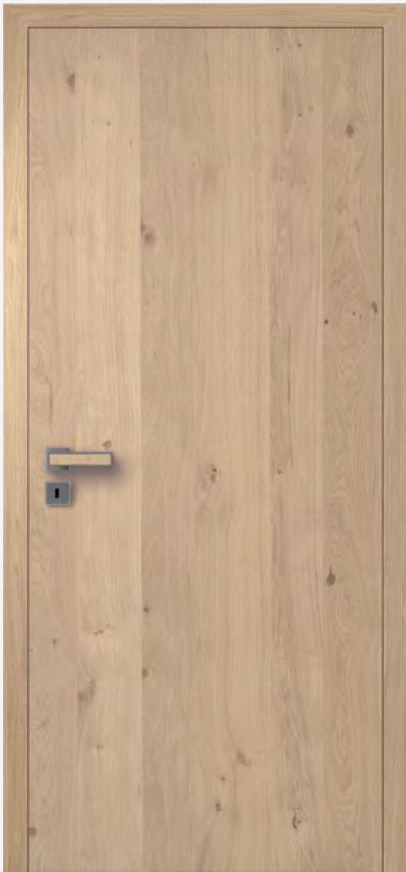

Eiche Perla astig | stumpf



Eiche Perla astig, stumpf
Lichtausschnitt 3-Felder - Glas Satinato

Eiche Perla | astig

NATURMATT

100%

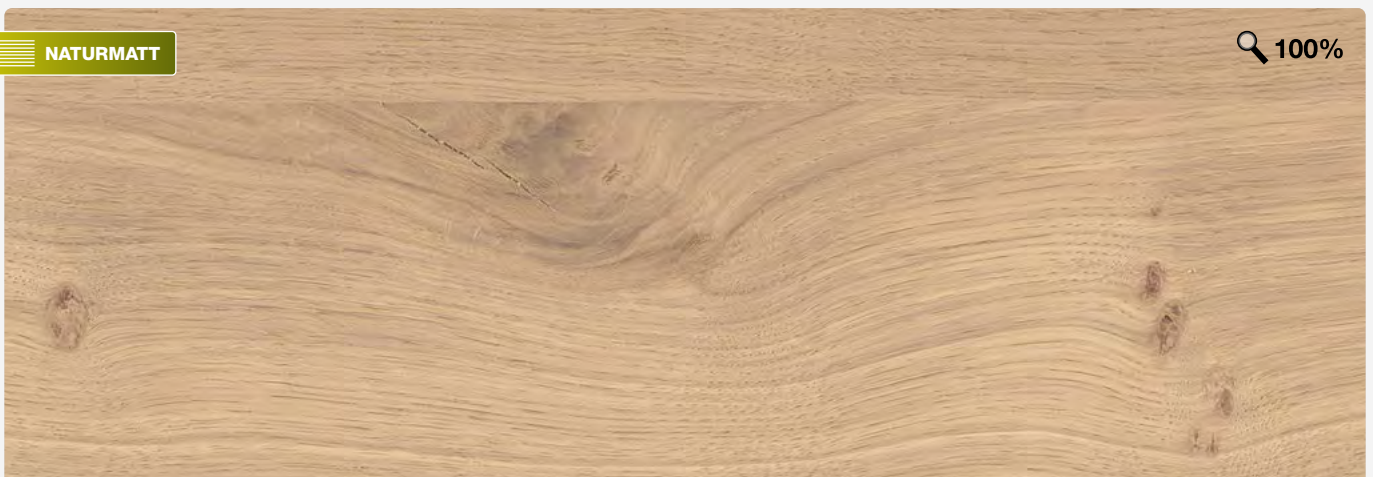

NATURMATT



Modell Glatt | stumpf | Eiche Natur quer astig | Zarge stumpf, 60 mm

Drücker Arondi ›Plug In‹

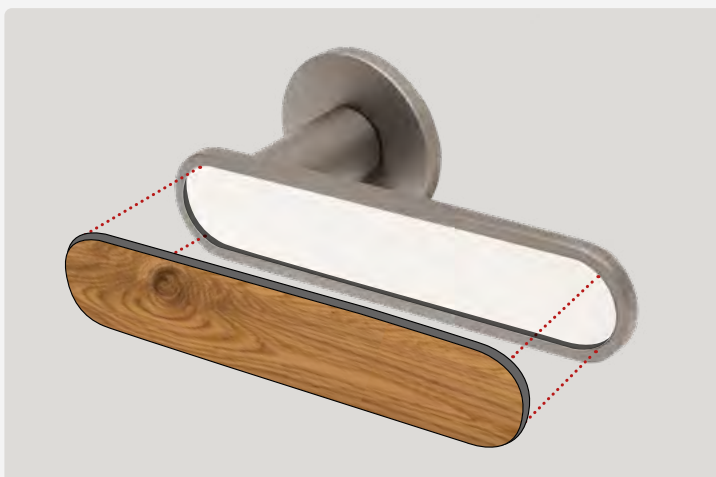

Optional: Die Eiche Natur ›geplankt‹ Furniere erhalten standardmäßig einen matten Klarlack als Oberflächen-Finish. Wahlweise sind diese Furniere aber auch mit einer geölten Oberfläche erhältlich. Das hebt die Natürlichkeit des Holzes noch mehr hervor.



Eiche Natur | astig

Ein Klassiker in neuer Form. Auch diese Oberfläche bekommt in der neuen Kollektion unseren Mattlack, der die Natürlichkeit des Holzes besonders unterstreicht. Wer es noch ursprünglicher möchte, der wird bei unserer HGM FACHWERK Kollektion fündig.



Eiche Natur astig | stumpf
Lichtausschnitt LA 115, Glas Satinato



Eiche Natur astig quer, stumpf

Eiche Natur | astig



NATURMATT

100%



Eiche Bourbon | astig



Durch die astige Furnierverarbeitung bleibt der natürliche Ursprung des echten Holzes besonders erhalten. Auch hier sorgt die sanfte Tönung der Oberfläche für das vertraute Gefühl von einem schönen Zuhause.

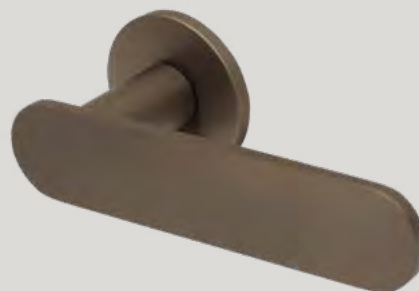
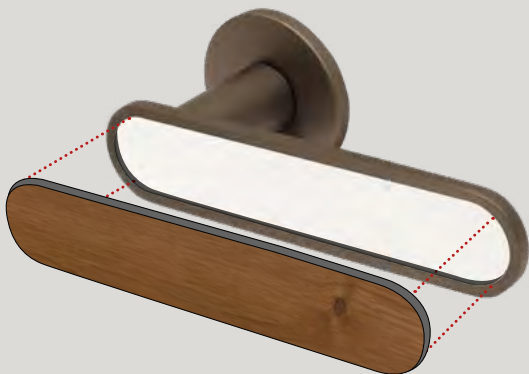

Drücker Arondi ›Plug In‹ oder Arondi ›Pure‹

Der Drücker „Arondi“ ist sowohl mit Inlays als „Plug In“ oder ohne Einleger als Variante „Pure“ erhältlich.



- ›Edelstahl Optik‹ 
- ›Titan‹ 
- ›Black‹ 

Eiche Smoke | astig

Dunkle Holzarten verleihen einem Raum eine luxuriöse und elegante Atmosphäre. Werden sie mit hellen Wandfarben, Textilien und Accessoires kombiniert, wirkt der Raum nicht zu dunkel oder gedrängt sondern ansprechend und lebendig.



NATURMATT



Modell Glatt | gefälzt | Eiche Smoke astig quer | Zarge 60 mm

100%

Drücker Arondi ›Plug In‹

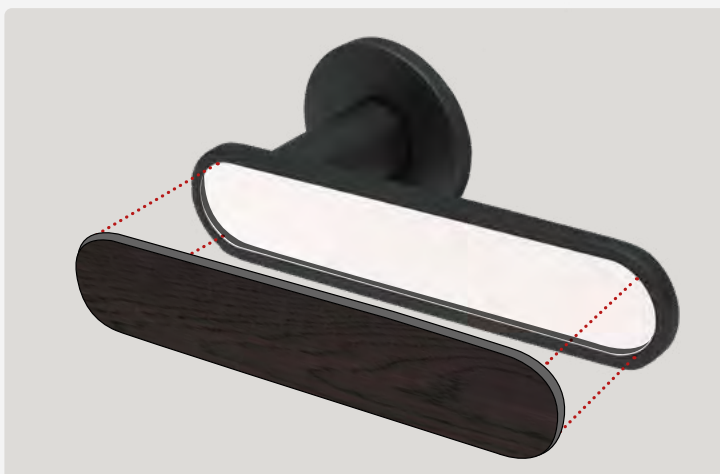

Passend zum Arondi Drücker sind verschiedene Schließvarianten in alle Oberflächen möglich.



BB Schlüsselrosette



PZ Schlüsselrosette



WC Rosette



PZ Wechselgarnitur

ECHT Unikate

FACHWERK

„Lieferzeit 120 Jahre“

Kein Baum gleicht dem anderen und selbst das Holz desselben Baumes besitzt unzählige Farb- und Strukturuancen. Es ist diese natürliche Vielfalt und besondere Ästhetik, die Holz so beliebt und unverzichtbar macht. Mit seiner lebendigen und warmen Ausstrahlung verleiht es jedem Haus oder Raum eine ganz besondere Note. Und kaum ein anderes Material trägt so zu unserem Wohlbefinden bei wie Holz.

Wer das Rustikale und Außergewöhnliche liebt, der wird sich der Urwüchsigkeit der HGM-Kollektion »FACHWERK« nicht entziehen können. Das einmalige Eichefurnier mit seinen Rissen und Astlöchern, die mit schwarzem Vlies hinterfütert sind, überzeugt durch seine authentische Ausstrahlung. Die sorgfältig ausgesuchten Farbnuancen Natur, Bronze und Titan unterstreichen den wildwüchsigen Charme und die Einzigartigkeit dieses ausdrucksstarken Eichefurniers, das beim HGM Türblatt sowohl aufrecht, als auch quer verarbeitet wird.

»FACHWERK« ist Holz in seiner natürlichsten Form.

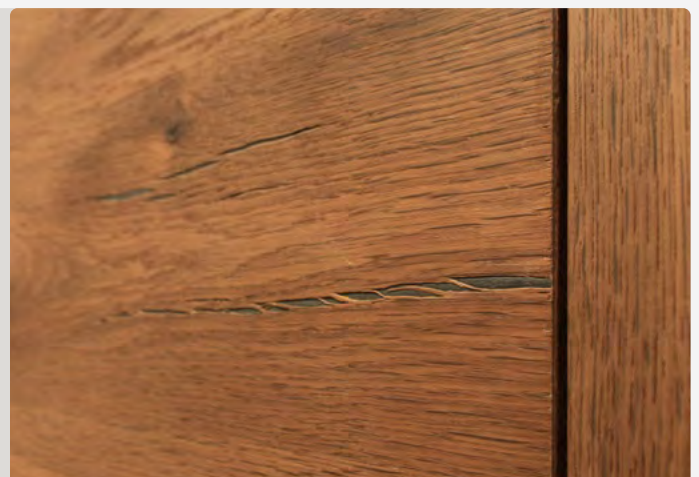

ECHT Unikate

FACHWERK Furnieraufbau

Um den markanten Ausdruck des Fachwerk Furniers zu erhalten wird bewusst nur das Kernholz zu Furnier verarbeitet.

Bei HGM Fachwerk wird grundsätzlich die charakteristische Altholz-Struktur der Holzoberfläche beibehalten.

Wer sich für FACHWERK entscheidet, der hat sich für Holz entschieden, wie es auch an entsprechenden Häusern zu finden ist: Äste, Verwirbelungen, Risse, Farb- und Strukturunterschiede sind erwünscht und spiegeln die Natürlichkeit des Altholzcharakters wieder.

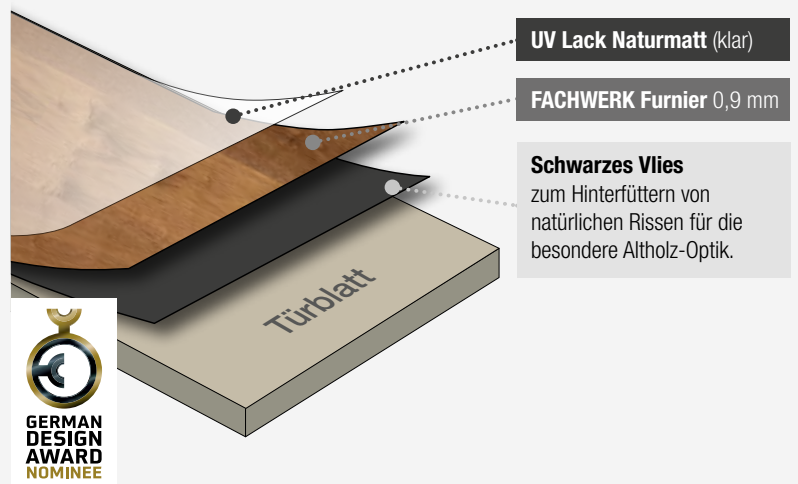

Furnier-Eigenschaften FACHWERK Eiche



Die Detailabbildungen zeigen die typischen Merkmale des FACHWERK Furniers. Von Astlöchern und Rissen bis hin zu deutlich sichtbaren Farbunterschieden innerhalb einer Fläche reicht die natürliche Anmutung der Echtholz-Oberfläche.

Diese besonderen Eigenschaften sind gewollt und für die FACHWERK-Kollektion absolut charakteristisch.



Weitere Informationen zu dem spannenden Thema FACHWERK finden Sie unter www.grauthoff.com oder in der HGM FACHWERK Broschüre.



ECHT Unikate

FACHWERK Lärche

Lärchenholz stellt unter den europäischen Nadelnutzhölzern das schwerste und härteste Holz dar. Das Holz ist sehr unempfindlich gegen Alkalien und insbesondere Säuren und gegenüber aggressiven Einflüssen äußerst resistent. Was die natürliche Dauerhaftigkeit bzw. Witterungsfestigkeit betrifft, ist das Lärchenholz, insbesondere das Kernholz, allen anderen einheimischen Nadelhölzern gegenüber deutlich überlegen.





HEIMATHOLZ



 NATURMATT

Modell Glatt, stumpf | FACHWERK Lärche quer | Zarge stumpf, 60 mm

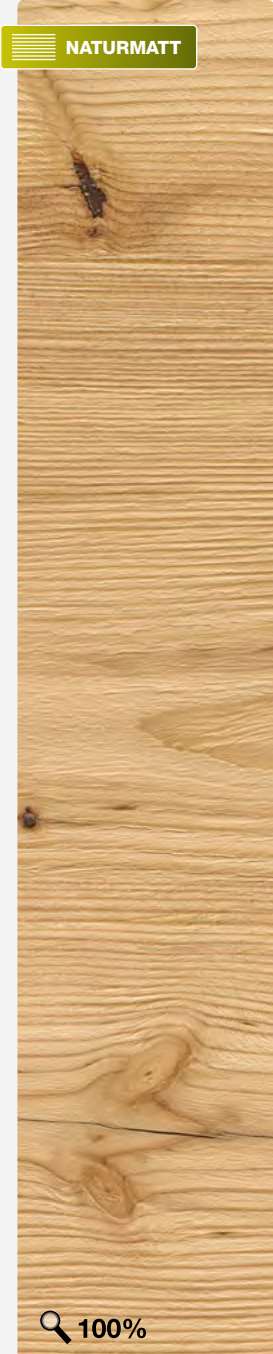

NATURMATT

100%



Modell Glatt | stumpf | FACHWERK Lärche quer | Zarge alumin impulse

Ein besonderer Baum | **Die Lärche**



Die Lärche ist eine Besonderheit im Reich der Nadelbäume, denn sie verliert jedes Jahr ihre Nadeln.

Das Abwerfen der Nadeln ist ein Überlebenstrick der Lärche, denn sie kam ursprünglich nur im Gebirge wie den Zentral- und Ostalpen bis zu einer Höhe von 2500 Metern vor. Diese extremen Bedingungen setzen dem Baum besonders im Winter zu. Ohne ihre Nadeln kann die Lärche jedoch Temperaturen bis zu Minus 40 Grad Celsius unbeschadet aushalten!



FACHWERK | Lärche Natur

Die Holzart Lärche ist in der FACHWERK Ausführung Natur pur! Die lebhafteste Struktur wirkt besonders natürlich und erhält durch die rohe Oberflächenbehandlung eine besonders schöne und zeitgemäße Rustikalität.



Modell Glatt, stumpf | FACHWERK Lärche
Zarge eckig, 60 mm



Modell Glatt, gefälzt | FACHWERK Lärche
Lichtausschnitt LA 115 - Glas Satinato

FACHWERK Lärche | Holz in seiner natürlichsten Form.

Um den markanten Ausdruck des Fachwerk Furniers zu erhalten wird bewusst das Kernholz zu Furnier verarbeitet.

Für die besondere Altholz-Optik wird schwarzes Vlies zum Hinterfütern von natürlichen Rissen eingesetzt. Die Detailabbildungen zeigen die typischen Merkmale des FACHWERK Furniers. Von Astlöchern und Rissen bis hin zu deutlich sichtbaren Farbunterschieden innerhalb einer Fläche reicht die natürliche Anmutung der Echtholz-Oberfläche.



FACHWERK | Lärche geräuchert

Lärchenholz wird aufgrund seiner Eigenschaften als Bauholz für Dachtragwerke, Wand- und Deckenkonstruktionen, im Innenausbau für nahezu alle Holzverwendungen genutzt, darunter Treppen, Geländer, Wandverkleidungen, Türen, Parkett- und Dielenböden.

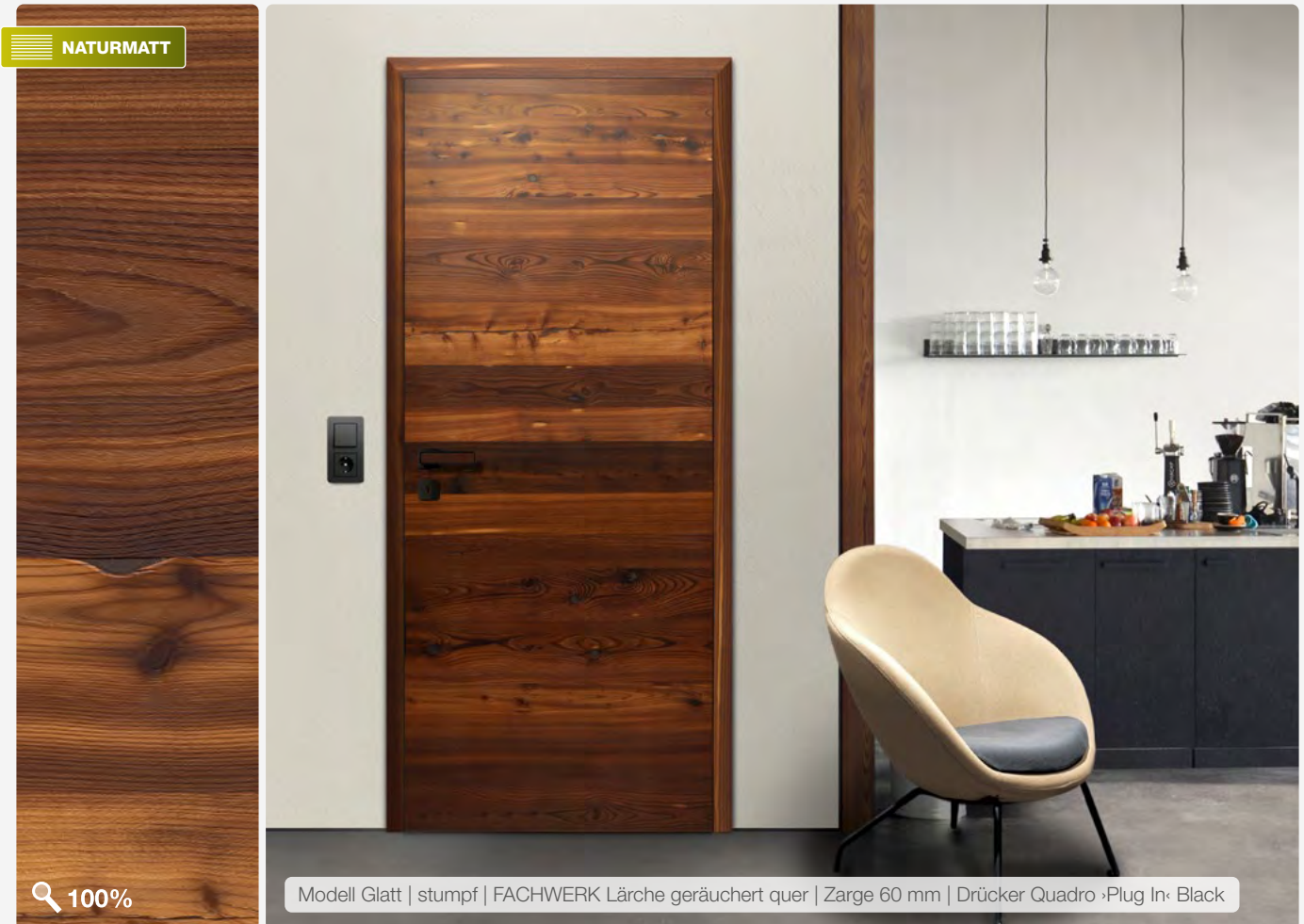

FACHWERK Lärche geräuchert | Holz in seiner natürlichsten Form.

Um den markanten Ausdruck des Fachwerk Furniers zu erhalten wird bewusst das Kernholz zu Furnier verarbeitet. Wer sich für FACHWERK entscheidet, der hat sich für Holz entschieden, wie es auch an entsprechenden Häusern zu finden ist: Äste, Verwirbelungen, Risse, Farb- und Strukturunterschiede sind erwünscht und spiegeln die Natürlichkeit des Altholzcharakters wieder.

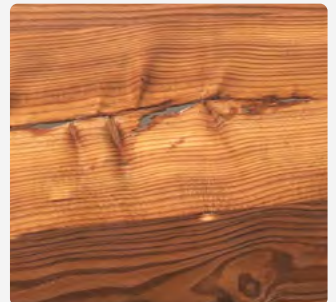
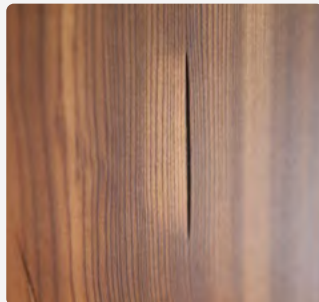

Durch die geplante Zusammensetzung der Furniere und den bewussten Farbunterschieden zwischen Türblatt und Zarge entsteht ein natürliches Farbspiel mit Altholzcharme. FACHWERK-Oberflächen werden nicht geschliffen, denn nur so bleibt der raue, charakteristische Echtholzindruck erhalten. Dabei können unregelmäßige Übergänge von der Kante zum Türblatt auftreten.



HEIMATHOLZ



 NATURMATT

Modell Glatt | gefälzt | FACHWERK Lärche geräuchert quer | Zarge eckig, 60 mm



 NATURMATT

Modell Glatt | stumpf | FACHWERK Natur quer | Lichtausschnitt LA 110 (hinten) | Zarge stumpf, 60 mm

ECHT Unikate

FACHWERK EICHE Natur

Lieben Sie die Natur? Mit der HGM FACHWERK Kollektion holen Sie sich ein Stück Natur in Ihr Heim. Das besondere Herstellungsverfahren der FACHWERK Oberflächen erzeugt den maximalen Echtheits-Charakter des Holzes. Natürlich mit Eichenholz als Basis, das wegen seiner besonderen Eigenschaften seit vielen Jahrhunderten so beliebt ist.





 **NATURMATT**

Modell Glatt | stumpf | FACHWERK Natur quer | Zarge stumpf, 60 mm



FACHWERK | Eiche Natur

Die Schönheit der Natur – eingefangen in dieser einzigartigen Holzoberfläche. Der typische, helle Eiche-Farbtönen mit den bewusst dunkel hinterlegten Wuchsmerkmalen des Holzes lässt ein besonderes Naturerlebnis entstehen. Die Vielseitigkeit spricht für die Auswahl dieser Oberfläche, weil sie, trotz ihrer Eigenständigkeit, flexibel und kreativ eingesetzt werden kann.





ECHT Unikate

FACHWERK EICHE Bronze

Die erste Wahl für alle, die das Besondere schätzen. Die rot-braune Färbung der FACHWERK Eiche strahlt eine angenehme Wärme aus, die jedes Ambiente noch wohnlicher macht. Auch in einer modernen Umgebung setzt diese Türoberfläche bewusste Akzente ohne aufdringlich zu wirken.

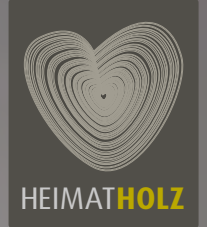

 NATURMATT

Modell Glatt | stumpf | FACHWERK Bronze quer | Zarge stumpf, 60 mm

NATURMATT

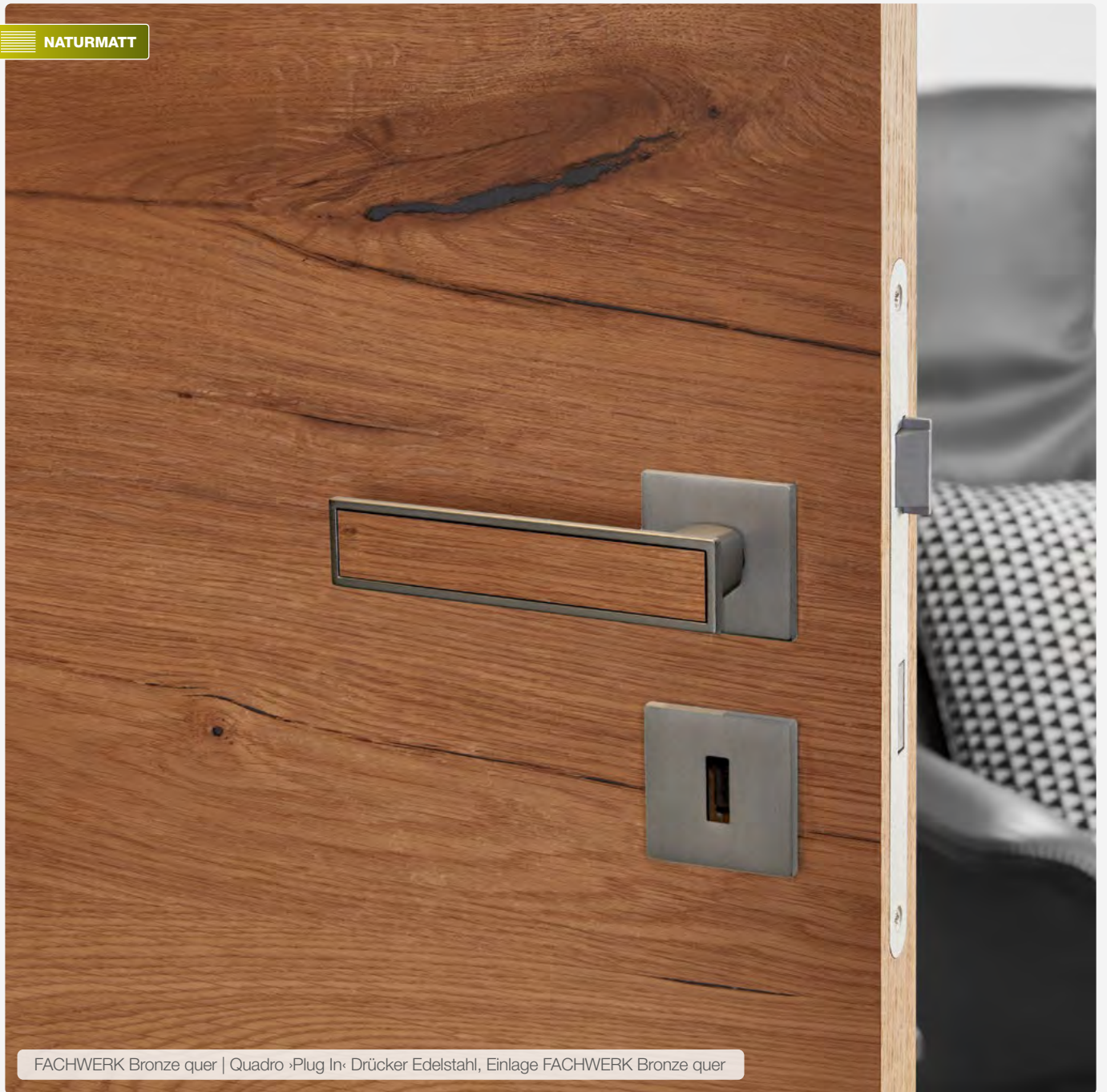

FACHWERK Bronze quer | Quadro »Plug In« Drücker Edelstahl, Einlage FACHWERK Bronze quer

Magnetschloss | Ausführung stumpf



Standard-Schloss mit sichtbarem Schließblech



Bei der Ausführung mit Magnetschloss bleibt das Schließblech bei geschlossener Tür unsichtbar.



FACHWERK | Eiche Bronze

Viele Details machen die Tür zum Unikat. Die rustikalen FACHWERK Eigenschaften passen genauso in ein modern-puristisches Ambiente wie in eine klassische Landhaus-Umgebung.

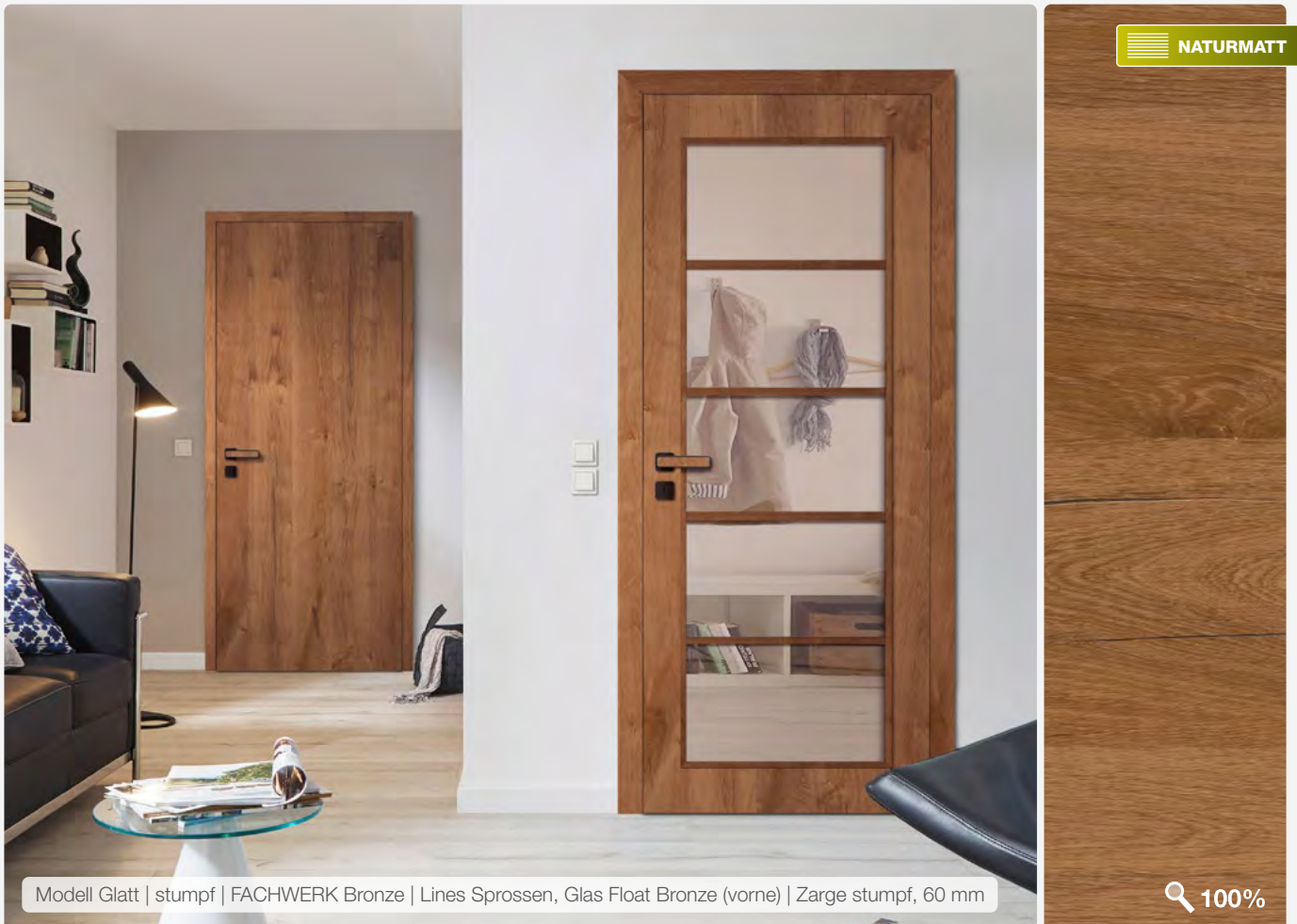

NATURMATT

100%

Modell Glatt | stumpf | FACHWERK Bronze | Lines Sprossen, Glas Float Bronze (vorne) | Zarge stumpf, 60 mm

Furnierrichtung | **Beim Türblatt aufrecht oder quer**

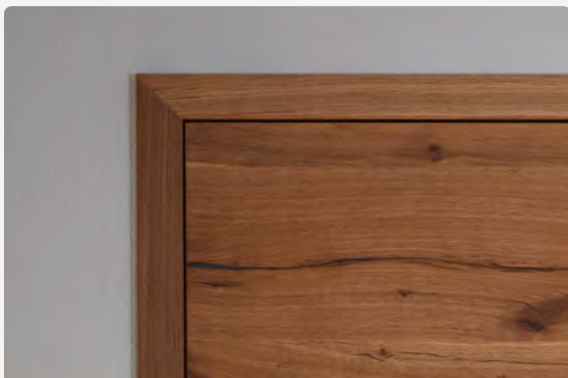

Quer: Zarge mit aufrechter und Türblatt mit querlaufender Furnierrichtung.

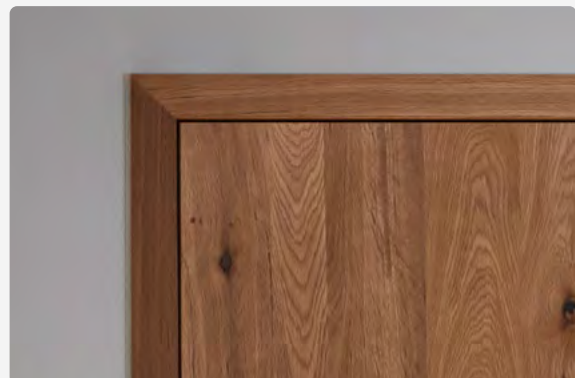

Standard: Zarge und Türblatt mit aufrechter Furnierrichtung.

ECHT Unikate

FACHWERK EICHE Titan

Eine klassische Holzart wie die Eiche ist in der FACHWERK Titan Ausführung das genaue Gegenteil von klassischer Holzoptik. Hochmodern durch die grau-silbrige Farbgebung ist sie die perfekte Oberfläche für die moderne und puristische Architektur. Die reduzierte Streifer-Optik des Furniers ist besonders in der querlaufenden Ausführung charakterstark und einzigartig.





HEIMATHOLZ



 NATURMATT

Modell Glatt (vorn), mit Lichtausschnitt LA 110, Glas Float hell (hinten), stumpf | FACHWERK Titan quer | Zarge stumpf, 60 mm

FACHWERK | Eiche Titan

FACHWERK Titan macht auch in einer weißen Zarge eine gute Figur. Die stumpfe Ausführung mit dem Quadro Plug In Drücker passt optisch wunderbar in ein puristisches Umfeld.

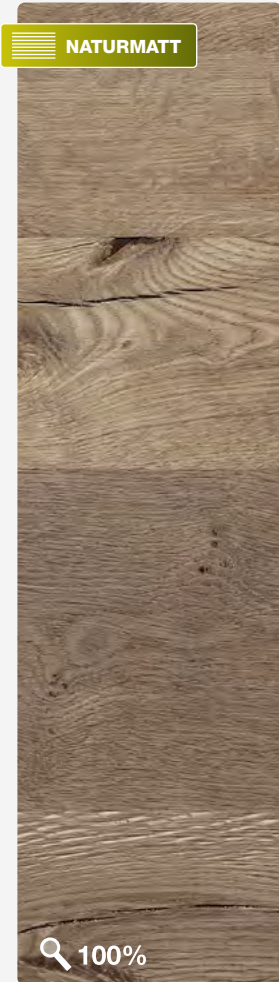

FACHWERK | Eiche Titan

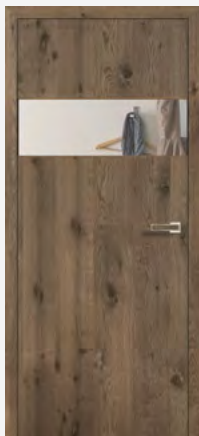

Fachwerk Eiche Titan, Holz-Glastür Typ 159



Fachwerk Eiche Titan quer, Lichtausschnitt LA 114

Drücker Quadro ›Plug In‹



Der ›Plug In‹ Drücker passt perfekt in der modernen Ausführung Titan hervorragend zur FACHWERK Titan Oberfläche.

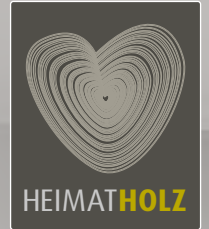

 **NATURMATT**

Modell Glatt | stumpf | FACHWERK Titan quer | Zarge stumpf, 60 mm

ECHT Basic



Modell Glatt | Schiebetürblatt | Eiche quer | Schiebesystem TVIN 2.0 ähnl. Edelstahl matt | Griffstange G 700, Edelstahl matt

Die Holzarten der ›Basic‹ Kollektion



Esche weiß offenporig



Esche weiß deckend



Ahorn (Hard Maple)

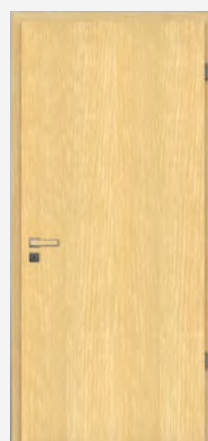

Limba

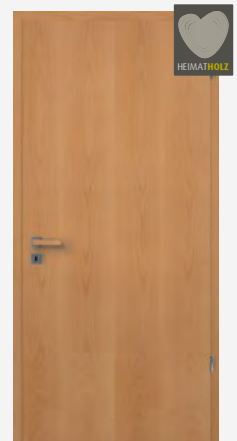

Buche gedämpft

ECHT Basic | Kollektion

Mit über 70 verschiedenen Furnieren ist HGM der Spezialist bei der Verarbeitung von Echtholz. Das garantiert qualitativ hochwertige und langanhaltend schöne Türen. Holz ist ein natürlich gewachsener Rohstoff mit unterschiedlichen, charakteristischen Eigenschaften. So ist jede Tür ein Unikat.



Modell Glatt, gefälzt | Eiche | Zarge eckig, 60 mm

Die Holzarten der ›Basic‹ Kollektion

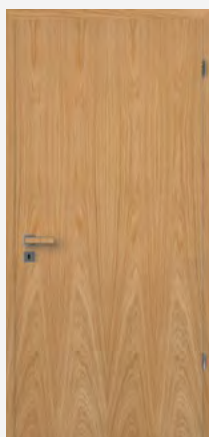

Eiche



Eiche hell

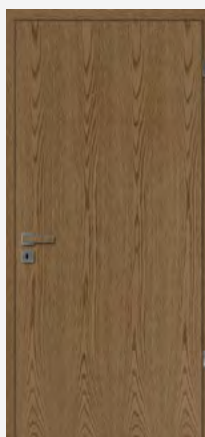

Eiche gebeizt rustikal



Macore



Mahagoni

ECHT Klassiker



Modell Glatt, stumpf | Lichtausschnitt und Sprossenrahmen | Amerikanisch Kirschbaum 07 | Zarge eckig, 60 mm

Drücker Ellisse

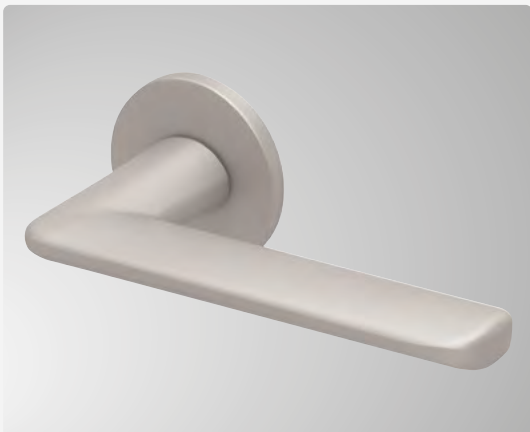

Drücker ›Ellipse‹ Edelstahl Optik

Kirschbaum ›Klassiker‹ Kollektion

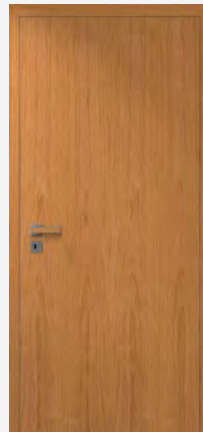

Amerikanisch Kirschbaum 07



Europäisch Kirschbaum gebeizt

ECHT Klassiker | Amerik. Nussbaum / Amerik. Kirschbaum

Mit über 70 verschiedenen Furnieren ist HGM der Spezialist bei der Verarbeitung von Echtholz. Das garantiert qualitativ hochwertige und langanhaltend schöne Türen.

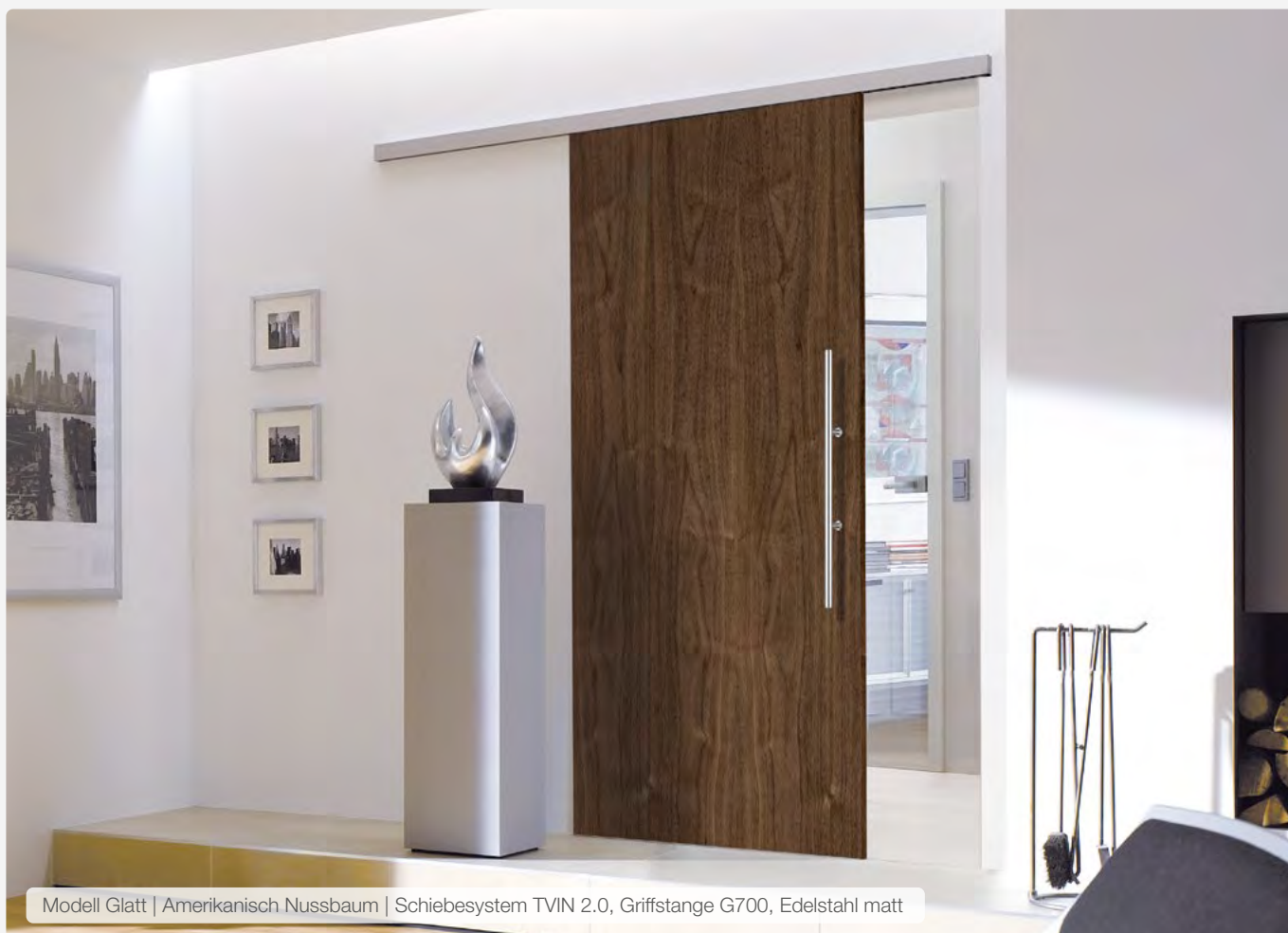

Modell Glatt | Amerikanisch Nussbaum | Schiebesystem TVIN 2.0, Griffstange G700, Edelstahl matt

Nussbaum ›Klassiker‹ Kollektion

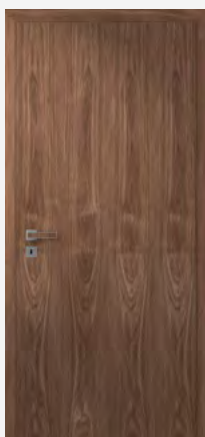

Amerikanisch Nussbaum



Französisch Nussbaum
gebeizt

Schiebesystem – TVIN 2.0



Mit dem Schiebetürsystem TVIN 2.0 haben Sie die platzsparende Lösung, wenn es darauf ankommt.



Modell Glatt, stumpf | Rüster | Zarge alumin impulse, Edelstahl Finish

ECHT Klassiker | helle Furniere



Europ. Ahorn
Stumpf | Zarge eckig

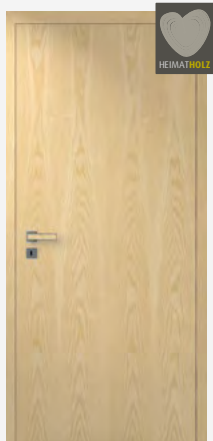

Esche
Stumpf | Zarge eckig

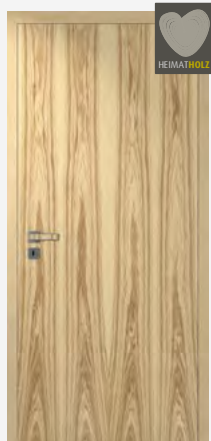

Türblatt Kernesche
Zarge Esche

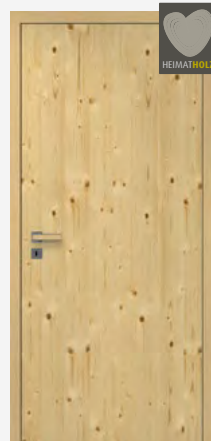

Türblatt Fichte mit Ästen
Zarge Weißtanne

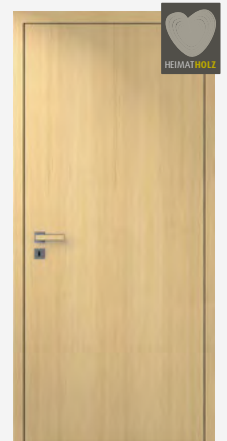

Weißtanne
Stumpf | Zarge eckig

ECHT Klassiker | Helle Echtholz-Oberflächen

Auf der Suche nach etwas Besonderem? Die breite HGM Furnierpalette bietet eine Vielzahl an alternativen Furnierarten für den ganz individuellen Stil. Durch die Kombination exklusiver Furniere mit den modernen Zargen-Varianten wie z.B. PURO 40 oder den Aluminiumzargen von alumin impulse lassen sich zeitgemäße und außergewöhnliche Wohnambiente kreieren.



Modell Glatt, stumpf | Lärche | Zarge Puro 40

ECHT Klassiker | helle und mittlere Furniere

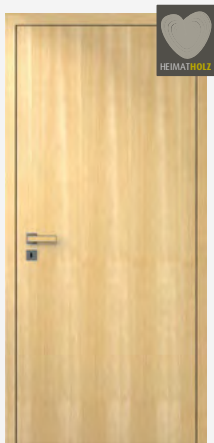

Europ. Kiefer
Stumpf | Zarge eckig

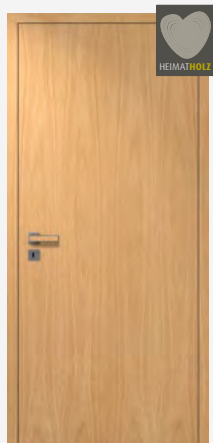

Europ. Eiche
Stumpf | Zarge eckig

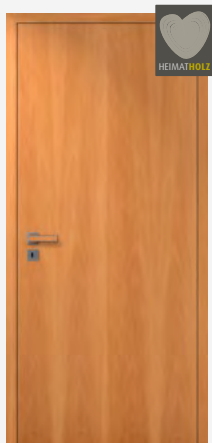

Schweizer Birnbaum
Stumpf | Zarge eckig

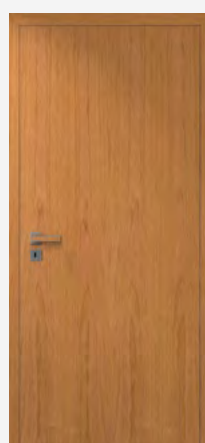

Amerik. Kirschbaum 07
Stumpf | Zarge eckig



Europ. Kirschbaum geb.
Stumpf | Zarge eckig

ECHT Klassiker | Dunkle Echtholz-Oberflächen

Tauchen Sie ein in die wunderbare Welt der exklusiven Furniere. Kräftige Holzmaserungen, interessante Farbspiele und charaktervolle Strukturen sind das Markenzeichen dieser Furniere. Im richtigen Ambiente strahlen sie eine angenehme Wärme und Behaglichkeit aus.



Modell Glatt, stumpf | Zebrano quer | Zarge alumin impulse, Edelstahl Finish

Detail Aluminiumzarge

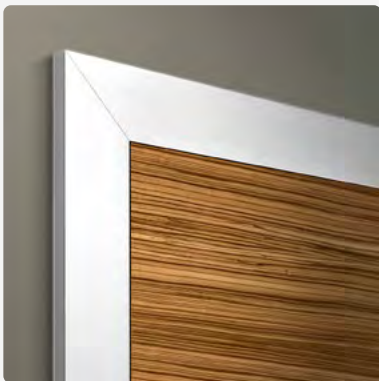

Türblatt: Stumpf, Zebrano quer
Zarge: alumin impulse, Edelstahl-Finish

ECHT Klassiker | dunkle Furniere



Zebrano
Stumpf | Zarge eckig

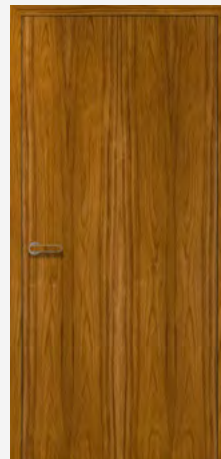

Teak
Stumpf | Zarge eckig



Amazaque quer
Stumpf | Zarge eckig

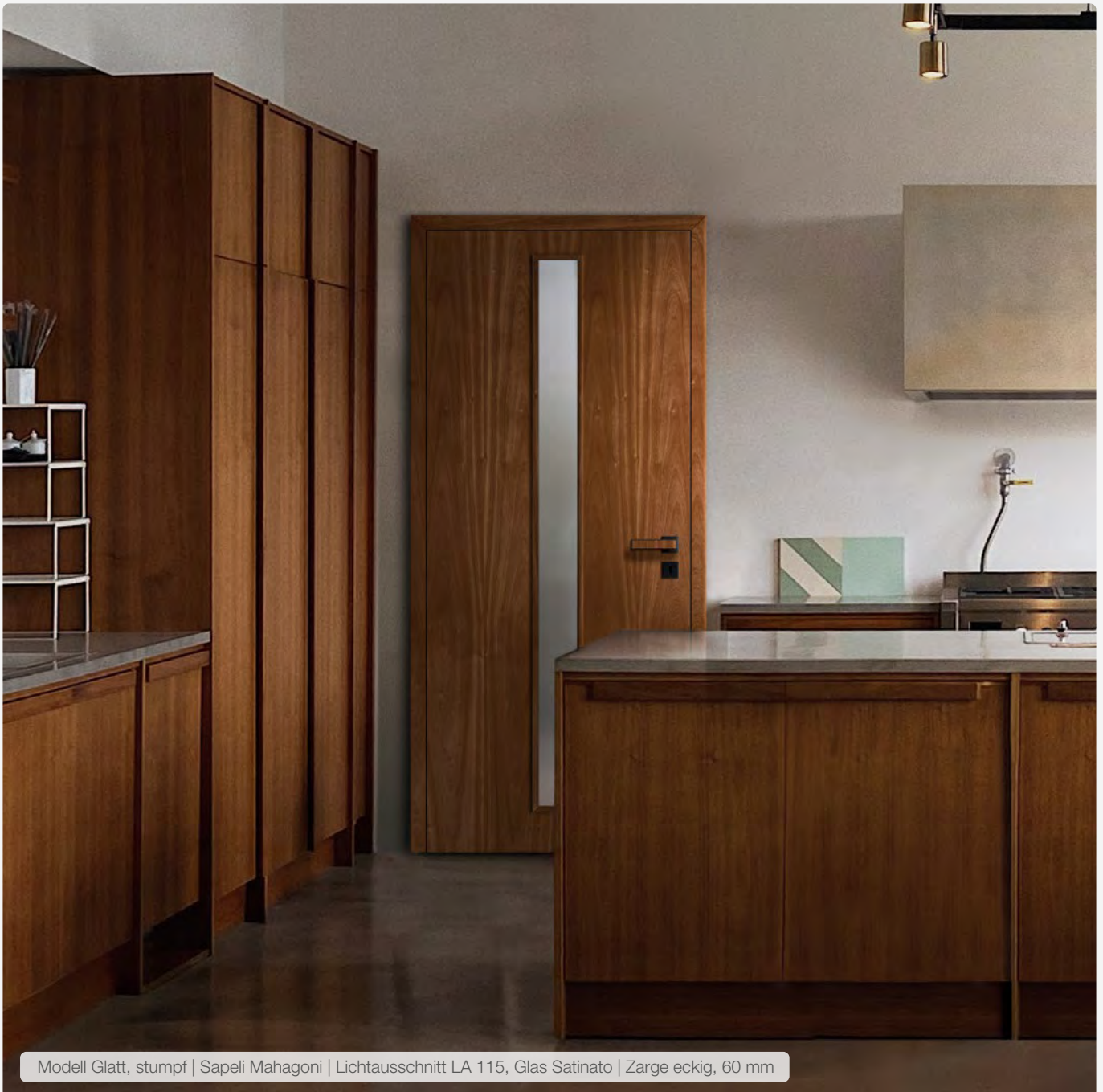

Modell Glatt, stumpf | Sapeli Mahagoni | Lichtausschnitt LA 115, Glas Satinato | Zarge eckig, 60 mm

ECHT Klassiker | dunkle Furniere

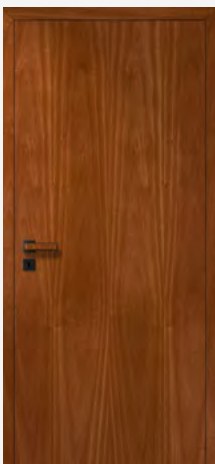

Sapeli Mahagoni
Stumpf | Zarge eckig



Franz. Nussbaum geb.
Stumpf | Zarge eckig

Drücker Curved ›Plug In‹

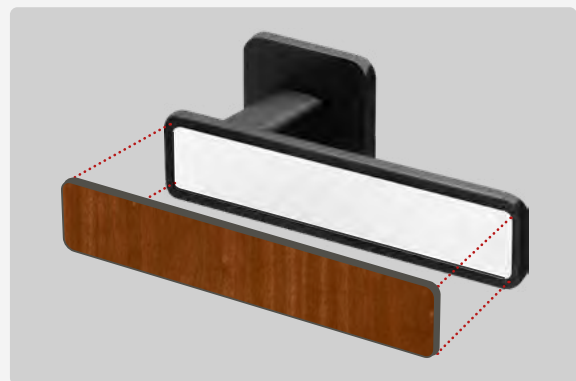

Der ›Plug In‹ Drücker passt in der schwarzen Ausführung perfekt zu dunklen Holzarten.

ECHT Stiltüren



Modell Baron - Variante Klassik | Typ 2211 | Amerik. Kirschbaum 07 | Zarge eckig, 60 mm mit Wandanschlussleiste Typ B

Modell Baron | Typenausführungen

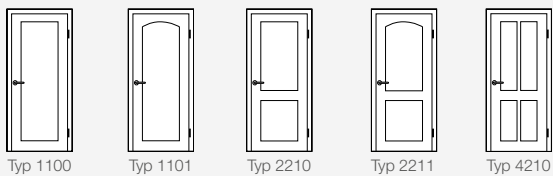

Typ 1100 Typ 1101 Typ 2210 Typ 2211 Typ 4210

Modell Baron | Furnier-Oberflächen

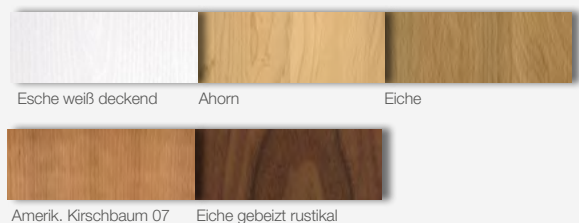

Esche weiß deckend Ahorn Eiche



Amerik. Kirschbaum 07 Eiche gebeizt rustikal

Baron | Füllungsvarianten



Variante ›Klassik‹



Variante ›Contour‹

Diese Modellreihe ist auch mit einer **ECHTLACK** Oberfläche möglich.
Siehe Seite 80 - 81

Furnier Türen | Stiltüren

HGM Stiltüren mit Echtholz-Furnier zählen seit Jahrzehnten zum Besten, was der Türenmarkt zu bieten hat. Die vielen Jahre Erfahrung im Umgang und der Verarbeitung von Furnier zahlen sich dabei aus und garantieren beste Qualität.

Modell Kiel

Furnier durchgehend mit aufgesetzten Leisten.



Modell Kiel | Typ 2210 | Esche weiß deckend | Zarge eckig, 60 mm



Modell Kiel | Typenausführungen

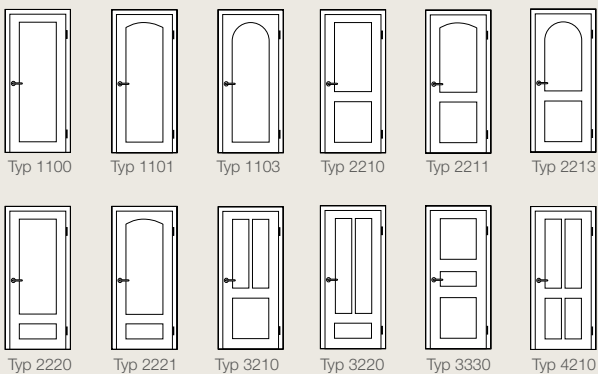

Modell Kiel | Furnier-Oberflächen



Modell Berlin

Auf Rahmen furniert mit aufgesetzten Leisten.



Modell Berlin | Typ 2221 | Eiche | Zarge eckig, 60 mm mit Wandanschlussleiste Typ B



Modell Berlin | Typenausführungen

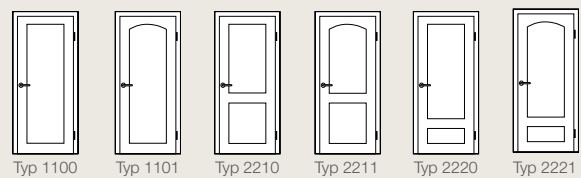

Modell Berlin | Furnier-Oberflächen

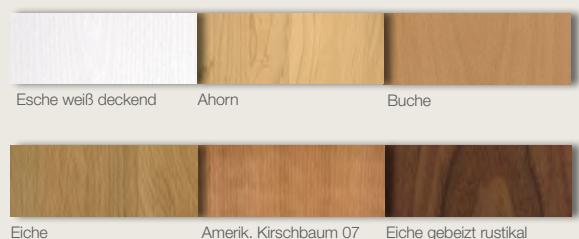

Diese Modellreihe ist auch mit ECHTLACK Oberfläche möglich. Siehe Seite 74-75

Gebäude mit Lüftungsanlagen.

Besondere Anforderungen für gutes Raumklima.

Moderne Niedrigenergiehäuser müssen eine besonders hohe Dichtigkeit haben um die notwendige Energieeffizienz zu erreichen. Um eine angenehme Raumluft zu gewährleisten, kommt eine Lüftungsanlage zum Einsatz, die für die nötige Umwälzung der Luft sorgt. Dafür ist auch der Luftaustausch von Raum zu Raum notwendig.

Konventionelle Möglichkeiten für den **Luftaustausch von Raum zu Raum:**

Eingebautes **Lüftungsgitter**



Es besteht die Möglichkeit über Lüftungsgitter einen Luftaustausch von Raum zu Raum herzustellen. Das hat jedoch Nachteile: Ein Lüftungsgitter beeinträchtigt die Optik der Tür, da es die Türoberfläche unterbricht und es bei einigen Dekoren zu Farbabweichungen zwischen Tür und Lüftungsgitter kommt.

Vergrößerte **Bodenluft**



Ebenso wirkt die vergrößerte Bodenluft optisch eher unschön und funktioniert nur bei glatten Böden gut. Durch die vergrößerte Bodenluft erhöht sich aber vor allem das Verletzungsrisiko – zum Beispiel durch Einklemmen der Zehen. Besonders bei Kleinkindern, kann das passieren und zu erheblichen Verletzungen führen.



Moderne Wärmepumpen-Anlagen sind energieeffizient und ressourcenschonend. Die baulichen Voraussetzungen müssen allerdings gegeben sein, um die Vorteile auszuspielen.

Optimierte Methode

zum Luftaustausch von Raum zu Raum mit **Hinterlüftungszarge:**

Innen



Außen



Zargen mit Hinterlüftung.

Die clevere und preisgünstige Alternative!

Zargen mit Hinterlüftung besitzen in der oberen Bekleidung Luftdurchlässe, die ohne optische Einbußen für einen gleichmäßigen Luftaustausch sorgen. Das Türblatt braucht dafür weder Lüftungsgitter noch größere Bodenluft. Die Zarge ist durch die gebrauchsmusterrechtlich geschützte Konstruktion ohne großen Aufwand zu fertigen und einzubauen. Das spart Kosten und sieht gut aus!

Ansicht von oben

Der Luftdurchlass ist in der normalen Frontalansicht nicht sichtbar!



Zargen mit Hinterlüftung sind mit einer 16 mm und 26 mm dicken Bekleidung möglich.

Bekleidungsdicke 16 mm:

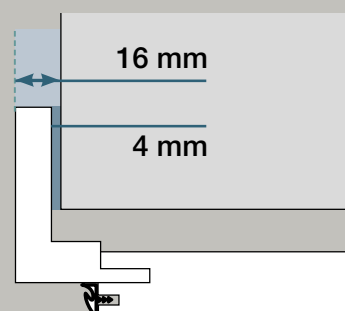

16 mm Bekleidung = 4 mm Luftdurchlass.

Bekleidungsdicke 26 mm:

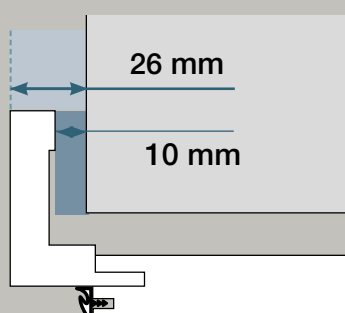

26 mm Bekleidung = 10 mm Luftdurchlass.

Querschnitt

Hinterlüftungszarge:

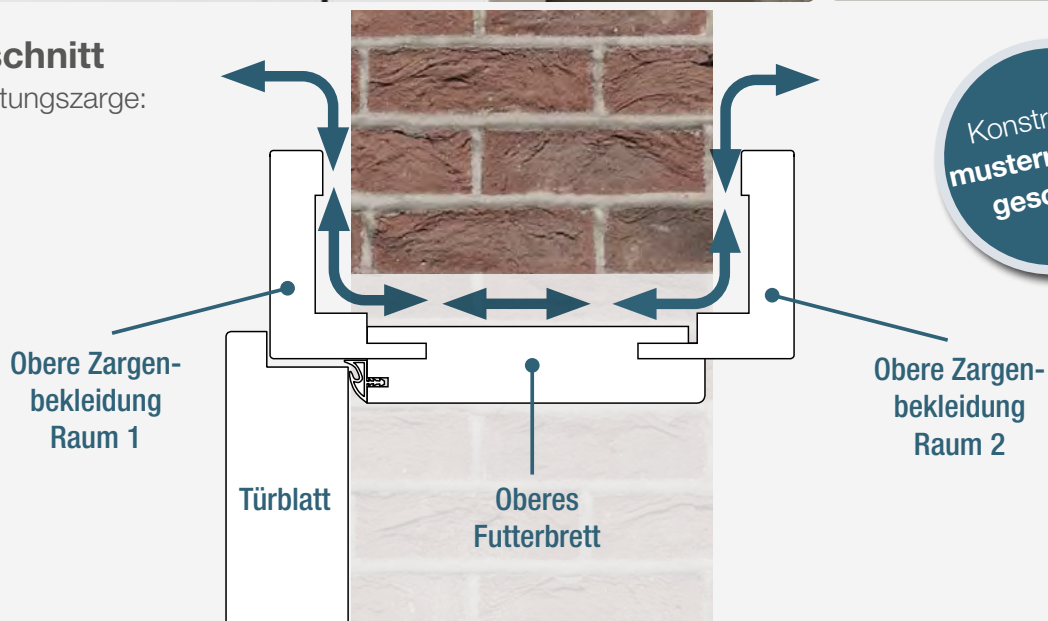



Schallschutztüren / Wohnungseingangstüren

Einsatzanforderungen und -empfehlungen



Modell Glatt 40 WE - SK 1 mit optionalem Türspion | Echtlack ähnl. 9016

Standard Ausstattung | WE Klimaklasse II oder Klimaklasse III



PZ-Schloss Klasse 3

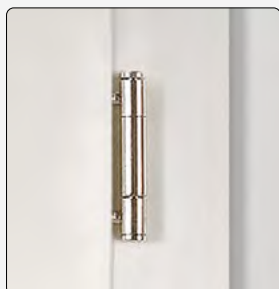

3-teilige Bänder

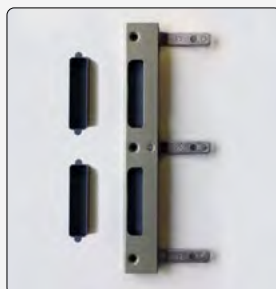

WE-Schließblech mit
Stahllaschen



Klimaklasse III mit Stahlrohrverstärkung oder
Aluminiumverbundabsperung

WE-SK 1-Türelement Klimaklasse III

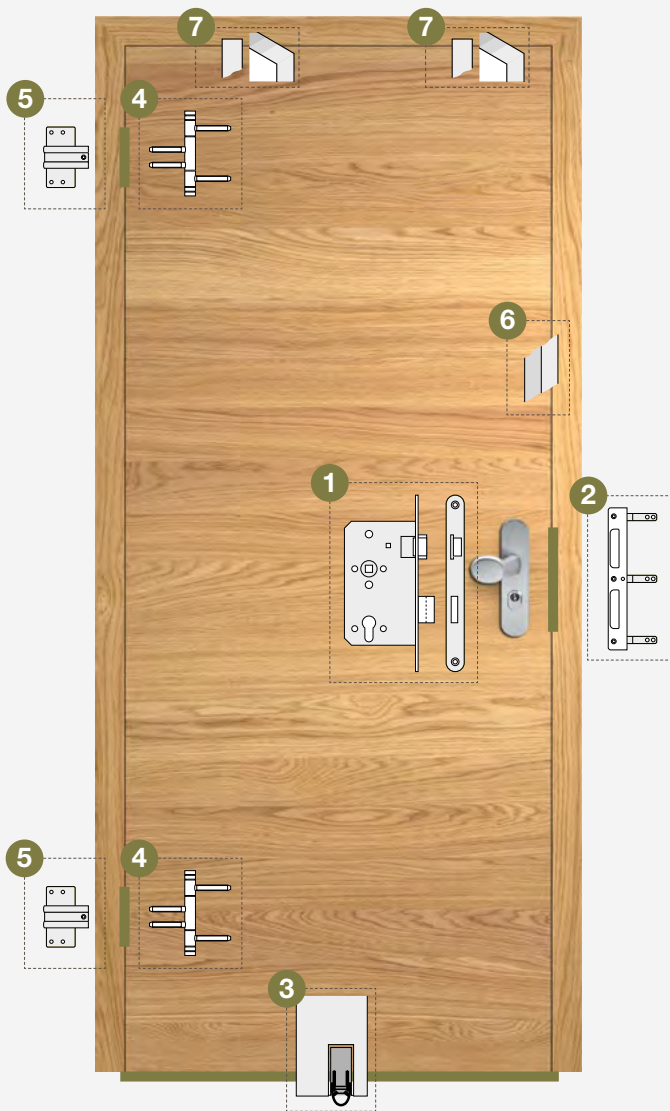

Schallschutztür

ohne zertifizierte Einbruchhemmung

- 1 PZ-Schloss, Dornmaß 55 mm, Klasse 3
- 2 WE-Schließblech mit Stahlaschen, für WE-Zargen
- 3 absenkbare Bodendichtung
- 4 Bänder V 4426 WF (Holzarge) oder V 8026 WF (Stahlarge)
- 5 Bandaufnahme V 3690
- 6 Hartholzrahmen
- 7 Klimaklasse III mit Stahlrohrverstärkung oder Aluminiumverbundabsperung

Schallschutztüren – Denn Ruhe ist Luxus.

Schallschutztüren finden bei einer Wohnungseingangstür in Kombination mit Sicherheitsfunktionen den häufigsten Einsatz. Das macht auch Sinn – aber auch innerhalb der Wohnung gibt es Bereiche, in denen störende Geräusche unerwünscht sind. Zum Beispiel im Schlafzimmer. Rund 10 % aller Beschäftigten in Deutschland arbeiten nachts. Um tagsüber ungestörten Schlaf zu bekommen, ist eine gute Schalldämmung im Schlafbereich unablässig. Ähnliches gilt für das Kinderzimmer oder das immer häufiger genutzte Home Office.

Türaufbau Schallschutztüren – Schallschutzklasse SK 1 bis SK 4 möglich

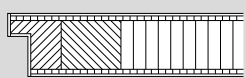

Schallschutztür
40-WE - SK 1

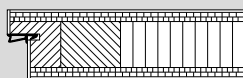

Schallschutztür
45-WE - SK 1

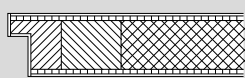

Schallschutztür
40-WE - SK 2

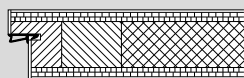

Schallschutztür
45-WE - SK 2
45-WE - SK 3

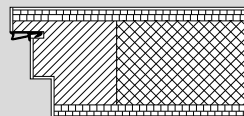

Schallschutztüren
70-WE - SK 3 mit Doppelfalz
70-WE - SK 4 mit Doppelfalz

Optionale Sicherheitsausstattung



Türspaltsicherung*

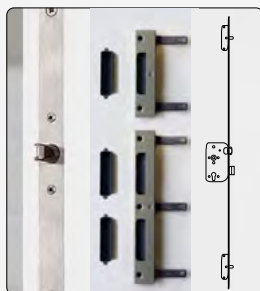

Dreifachverriegelung
mit WE-Schließblech



Massiv-Schließblech für
Dreifachverriegelung



Türspion



Bandseitensicherung

*Die Entriegelung von der Außenseite erfolgt über das Hauptschloss.

Einbruchhemmende Türen und ihre Eigenschaften

RC2

RC2-SK1

Türelement Klimaklasse III

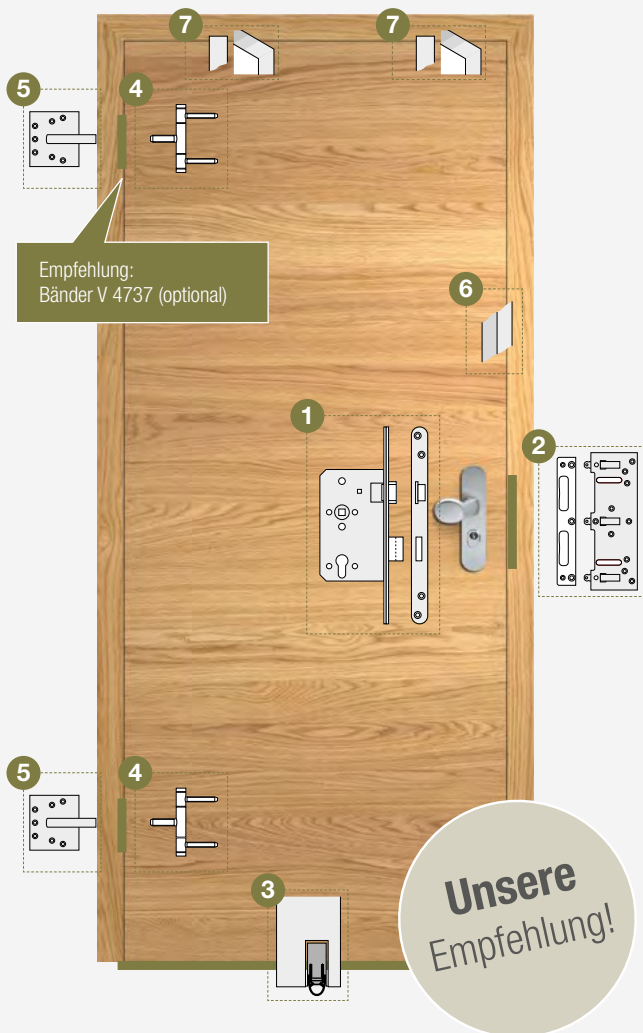

Empfehlung:
Bänder V 4737 (optional)

**Unsere
Empfehlung!**



Standardsicherheit

mit mittlerer Einbruchhemmung

- 1 PZ-Schloss, Dornmaß 65 mm, Klasse 5, mit verlängertem und verstärktem Stulp
- 2 Massiv-Schließblech
- 3 absenkbare Bodendichtung
- 4 Bänder V 4726 WF (Holzarge) oder V 8026 WF (Stahlzarge)
- 5 Bandaufnahme V 4600/9
- 6 Hartholzrahmen
- 7 Klimaklasse III mit Stahlrohrverstärkung oder Aluminiumverbundabsperung

RC3

RC3-SK1

Türelement Klimaklasse III

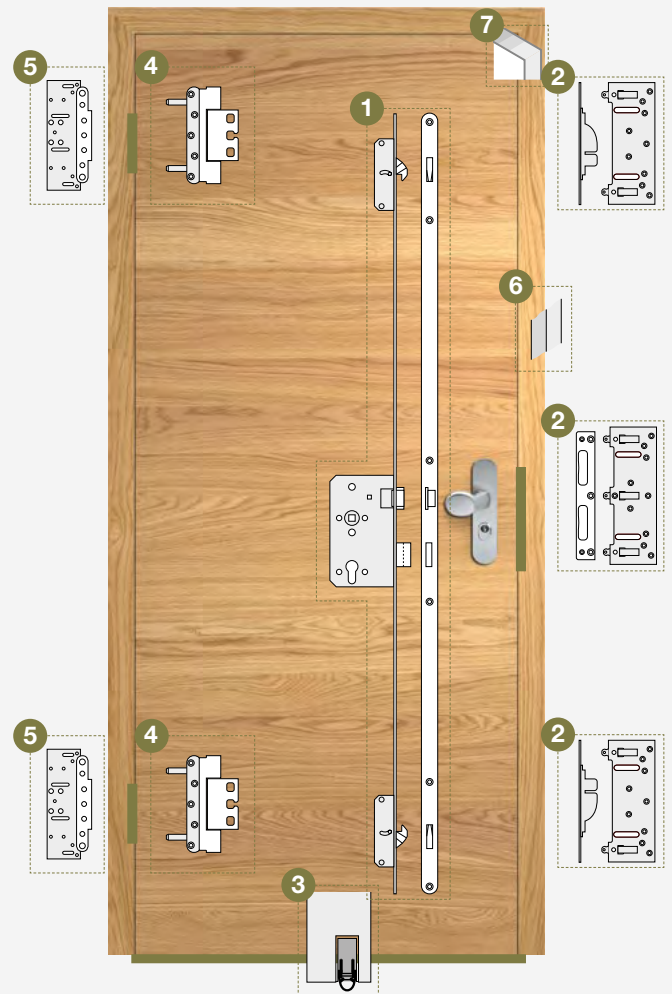

Erhöhte Sicherheit

mit hoher Einbruchhemmung

- 1 PZ-3-Punkt-Verriegelung mit Schwenkhaken, Dornmaß 65 mm, mit durchgehendem Stulp
- 2 Massiv-Schließblech, Schwenkhaken Nebenschlosskästen
- 3 absenkbare Bodendichtung
- 4 Bänder VX 7939/160 S WK MST5
- 5 Bandaufnahme VX 7506 3D
- 6 Verbundrahmen aus Hartholz
- 7 Klimaklasse III mit Aluminiumverbundabsperung

Widerstandsklassen

Was muss die Tür aushalten?

Die seit 2011 gültige Prüfnorm DIN EN 1627 zur Klassifizierung von neuen Türen und Fenstern definiert verschiedene Widerstandsklassen bezüglich Einbruchhemmung. Durch die neue Prüfnorm wurde die deutsche Bezeichnung „Widerstandsklasse (WK)“ durch den Begriff „**Resistance Class (RC)**“ ersetzt. Die einzelnen Widerstandsklassen geben an wie hoch die Widerstandsfähigkeit eines Bauteils ist und wie lange das Bauteil bei



einem Einbruchversuch eines bestimmten Tätertyps standhält. Eine höhere Klasse bedeutet einen besseren Einbruchschutz.

RC 2 muss einer mechanischen Beanspruchung mit einfachem Werkzeug standhalten. Der Gelegenheitstäter versucht, zusätzlich mit einfachen Werkzeugen wie Schraubendreher, Zange und Keile, das verschlossene und verriegelte Bauteil aufzubrechen.

RC 3 muss einer längeren mechanischen Beanspruchung mit zusätzlichen schweren Werkzeugen standhalten. Der Gelegenheitstäter versucht, zusätzlich zu den einfachen Werkzeugen mit schweren Werkzeugen wie Brechstange, Brecheisen oder einfachem Bohrwerkzeug das verschlossene und verriegelte Bauteil aufzubrechen.

Widerstandsdauer – benötigte Zeit bis die Tür nachgibt



Alles Weitere zu den Themen Wohnungseingangstüren, Schallschutz, Einbruchhemmung und weiteren Funktionen finden Sie in der Broschüre »Wohnungseingangstüren«





Wohndesign trifft Funktion

Die Garagenverbindungstür.

In der Welt des modernen Wohnens liegen fließende Raumübergänge im Trend. Hausbesitzer genießen das großzügige Lebensgefühl, das sich in offen gestalteten Raumzonen einstellt. Gerade der Übergang zwischen dem Wohnbereich und der Garage schränkt die Gestaltungsfreiheit stark ein. Aufgrund baurechtlicher Anforderungen wie z.B. dem Brandschutz in Kombination mit unterschiedlich hohen Differenzklimaten, war es oftmals nur möglich Stahltüren zu verbauen.

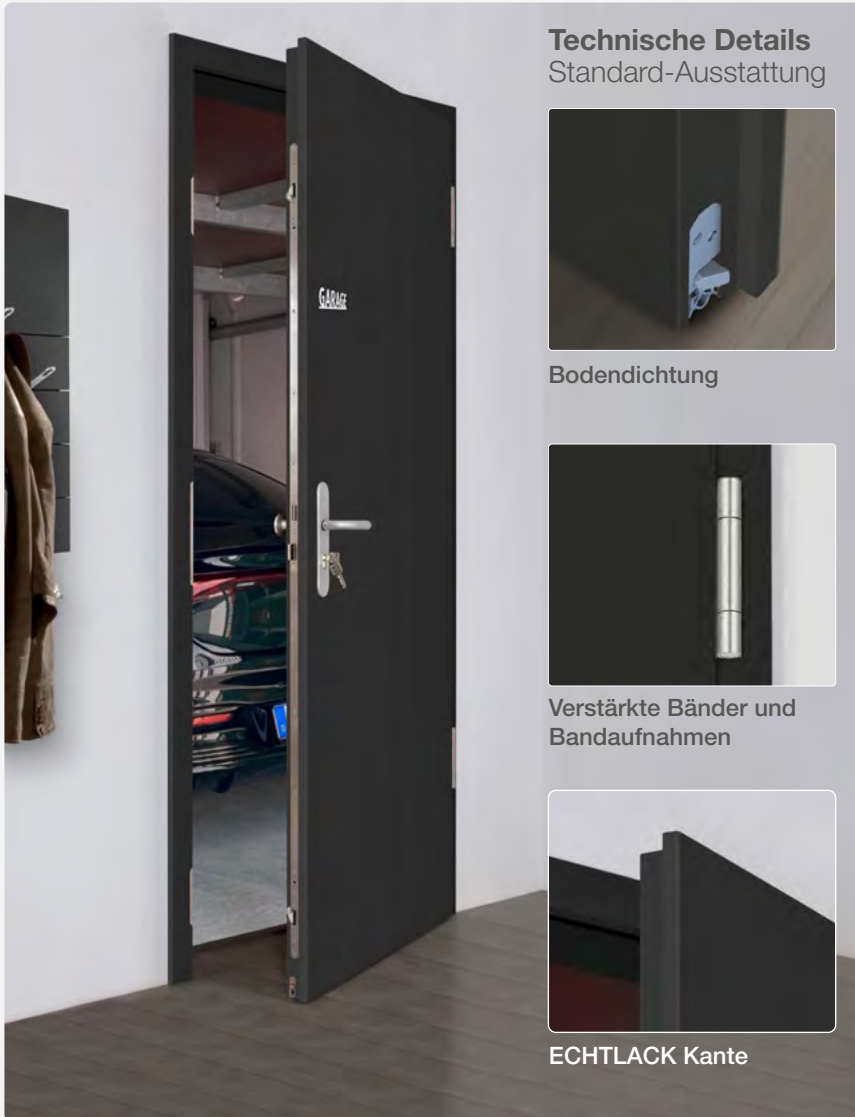

Technische Details Standard-Ausstattung



Bodendichtung

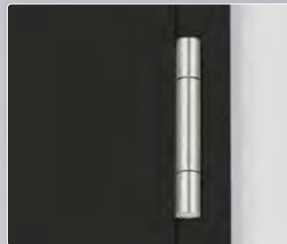

Verstärkte Bänder und
Bandaufnahmen



ECHTLACK Kante

Technische Eigenschaften:

Türdicke:	58 mm
Brandschutz:	T30-1 *
Rauchschutz:	RS-1 *
Klimaschutz:	Prüfklima c/d/e nach EN 1121
Mech. Festigkeit:	Klasse 3 nach EN 1192
Wärmeschutz:	1,59 W/m²K
Schallschutz:	SK 1
Einbruchhemmung:	RC 2 bzw. RC 3 *

* Optional

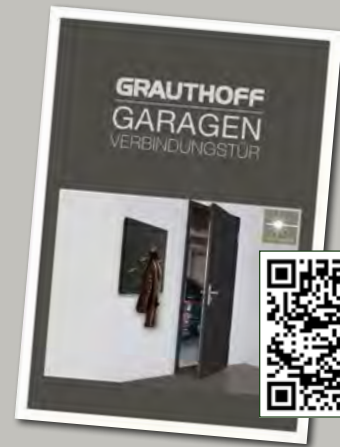

Weitere Informationen zum
Thema in der Broschüre.

Feuerschutztüren Risiken minimieren!



Ist bei einem Bauvorhaben der Feuerschutz gesetzlich vorgeschrieben, sollte auf jeden Fall eine Beratung vor Ort erfolgen. Dort können sämtliche Fragen und Wünsche fachgerecht besprochen und anschließend durchgeführt werden.

Feuerschutztüren gibt es in verschiedenen technischen und optischen Varianten. Ob gefälzt oder stumpf, mit Holz- oder Stahlzargen und sogar mit Lichtausschnitten und vielem mehr.



Rauchschutz



Einbruchhemmung



Schallschutz



Klimastabilität

Die Funktion **Feuerschutz** kann mit weiteren Funktionen zur Multifunktionsstür ausgestattet werden. **Lassen Sie sich beraten.**

Individuelle Schriftzüge und Symbole

Machen die Tür zum Erlebnis.

Mit ADD ON wird die Tür unverwechselbar. Sehr edle und elegante Symbole oder Schriftzüge weisen den Weg. Das ist nicht nur praktisch sondern sieht auch einfach sehr gut aus! Alle Schriftzüge und Symbole werden mit einem Laser aus ca. 3 mm dickem CPL Material herausgeschnitten. Das sorgt für extrem exakte Linienführungen, feine Details und filigrane Linien.



Schriftzüge und Symbole

Beispiele

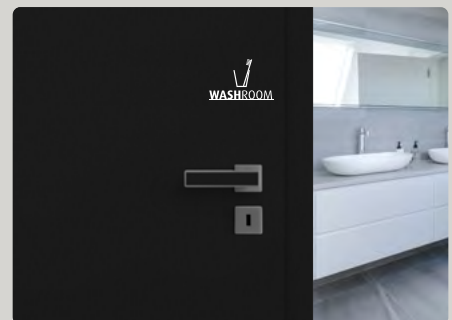
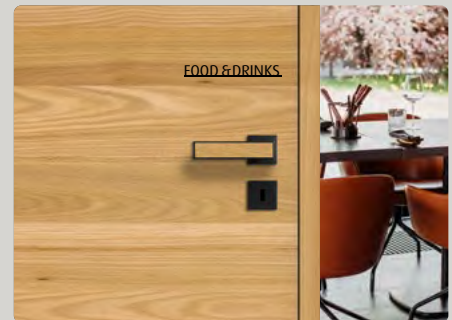

Farben für Symbole und Schriften:



Beispiele für Toiletten-Symbole (weitere Typen lieferbar)



Welche Symbole gibt es?

Insgesamt sind ca. 50 gängige Symbole und Schriftzüge (Toilettensymbole, Küche, Schlafzimmer, Garage usw.) in 3 Standardgrößen erhältlich. Darüber hinaus besteht natürlich auch die Möglichkeit, individuelle Bezeichnungen, Namen oder Logos zu erstellen. Hier sind der Phantasie kaum Grenzen gesetzt. Alle ADD ON Elemente sind selbstklebend und lassen sich einfach und schnell vor Ort auf das Türblatt kleben.

Blendrahmen

Vielseitig einsetzbar.

Blendrahmen gibt es in zwei verschiedenen Ausführungen. Bei der Variante „in der Wand“ wird der Blendrahmen in die vorhandene und endbearbeitete Wand eingesetzt. Dabei bleiben die Wandwangen, anders als bei der Umfassungszarge, sichtbar. Diese Variante bietet sich auch zur Montage bei besonders dünnen Wandstärken an, bei denen eine Umfassungszarge zu schmal wird.

Die Ausführung „auf der Wand“ kommt immer dann zum Einsatz, wenn zum Beispiel eine vorhandene, schmale Maueröffnung mit einer Tür versehen werden soll. Der Blendrahmen wird dann auf die Wand aufgesetzt und verringert nicht das Durchgangsmaß.

Blendrahmen auf der Wand



Blendrahmen in der Wand



Querschnitte Blendrahmen

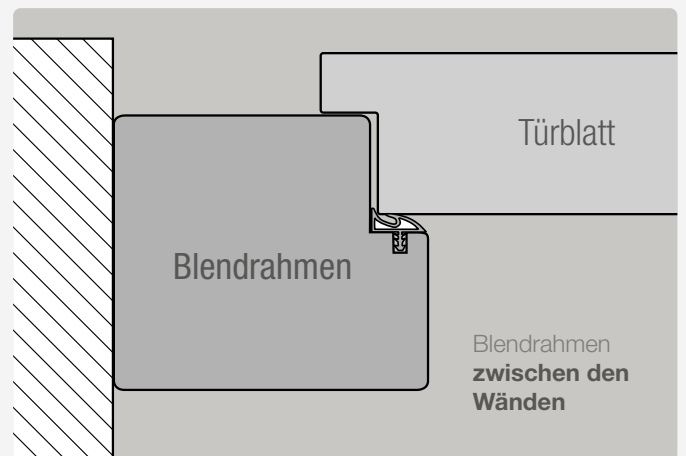
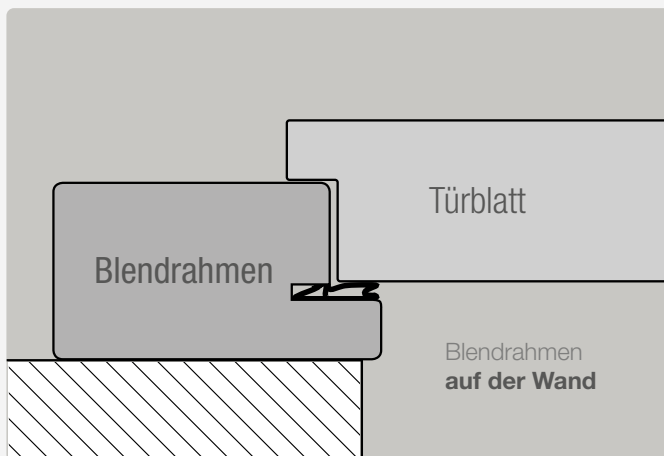

Renovieren

Schnell – sauber – sicher

Renovierungen können ein großer und zeitaufwändiger Prozess sein, aber sie können auch sehr lohnend sein. Wenn Sie ein Haus renovieren, haben Sie die Möglichkeit, es Ihren eigenen Wünschen und Bedürfnissen anzupassen. Sie können die Ästhetik des Hauses verbessern, seine Funktionalität erhöhen oder sogar seine Wertsteigerung erzielen. Der Austausch von Türen und Zargen muss dabei nicht aufwändig sein.

Früher hatten Zargen oft eine geringe Bekleidungsbreite (zum Beispiel 50 mm). Eckige HGM Zargen sind in Bekleidungsbreiten bis 100 mm lieferbar. Die neue Zarge überdeckt einfach den Wandansatz mit der Bekleidung. Dadurch wird Tapezieren oder aufwändiges Nacharbeiten überflüssig.

Nach dem Entfernen **der alten Zarge.**



Fertiges Ergebnis



Ummantlungszargen Schnelle und einfache Renovierung bei vorhandenen Stahlzargen

Vorhandene Stahlzargen lassen sich normalerweise nicht ohne Weiteres bzw. nicht ohne größere Stemmarbeiten ausbauen. Dabei kann es passieren, dass der Boden mit aufgestemmt werden muss. Soll der Boden erhalten bleiben oder ist das Herausstemmen der Zargen nicht gewünscht bietet GRAUTHOFF eine einfache Lösung. Die Ummantlungszarge: Diese Zargen sind so ausgeführt, dass sie einfach auf die Stahlzarge aufgesteckt werden und diese komplett überdecken. So wird ein sauberes Zargenbild erzielt ohne die vorhandene Substanz zu beschädigen.

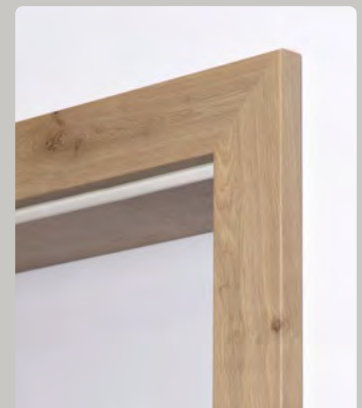

Türblattoptionen

Gefälzt



Türaufschlag | gefälzt



Gerade Kante

Smartkante

Bänder | gefälzt

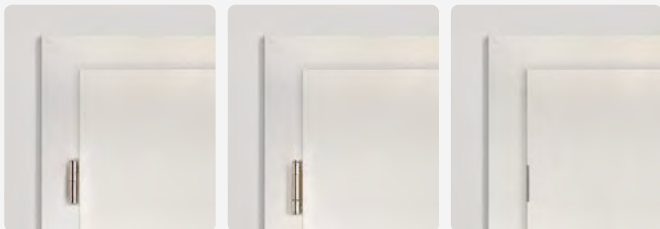

Standard Band

3-teiliges Band

Verdecktes Band

Stumpf



Kantenausführungen | stumpf

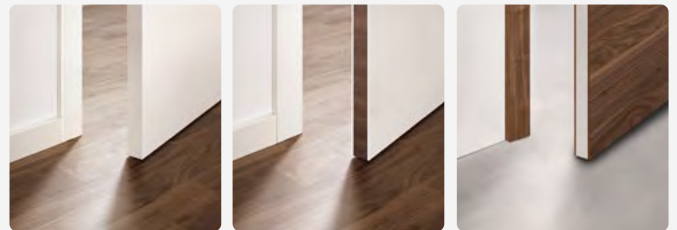

Standard: Türblatt u. Kante mit lackierter Oberfläche

Sandwichkante Holz: Türblatt mit lackierter Oberfläche

Sandwichkante Lack: Türblatt mit Echtholz-Oberfläche

Bänder | stumpf



Verdecktes Band

Sichtbares Band

Griffmuscheln für Schiebetüren



Griffmuschel 4212

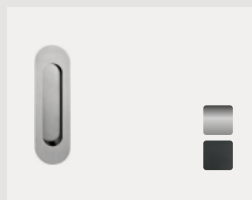

Griffmuschel 4250

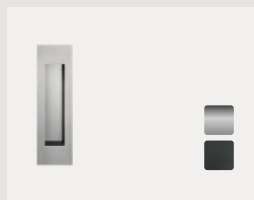

Griffmuschel 4251

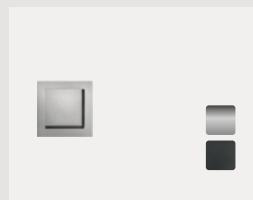

Griffmuschel 4253

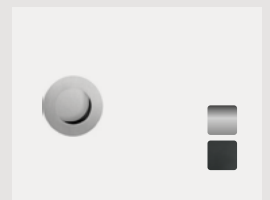

Griffmuschel 4255



Griffmuschel 4255



Griffmuschel 4255 abschließbar

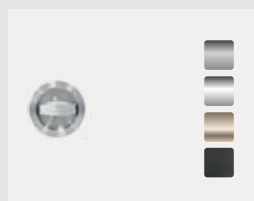

Griffmuschel EPD abschließbar

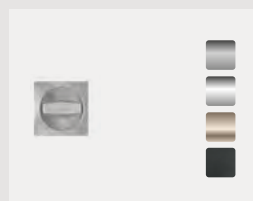

Griffmuschel EPDQ abschließbar

Farbübersicht:

-  Neusilber
-  Aluminium
-  Edelstahl matt
-  Edelstahl poliert
-  Antik Bronzeoptik
-  Schwarz

Zargenvarianten

mit Echtholzoberfläche



Zarge eckig



Zarge mit Wandanschlussleiste Typ L



Zarge mit Wandanschlussleiste Typ B

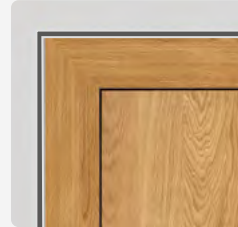

Blockzarge (flächenbündig mit Montagerahmen)



Puro 40

mit Echtlackoberfläche



Zarge eckig



Zarge mit **Smartkante**



Zarge mit Profil B

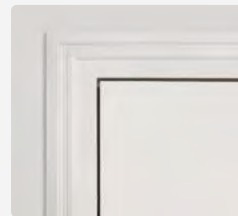

Zarge eckig, Klassik-Line



Blockzarge (flächenbündig mit Montagerahmen)

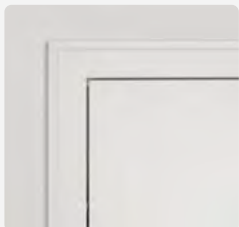

Zarge mit Wandanschlussleiste Typ L

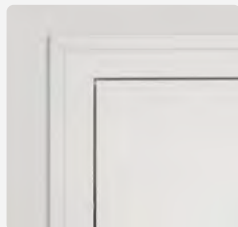

Zarge mit Wandanschlussleiste Typ P20

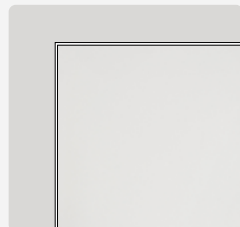

Puro 40

Zargen für Schiebetüren – Echtlack oder Echtholz

Montage auf der Wand mit Zarge

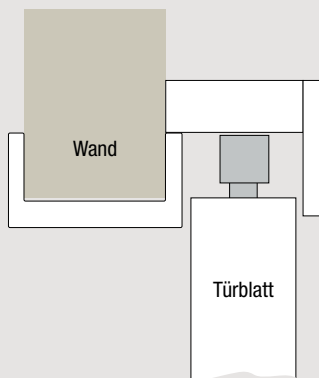

Montage auf der Wand ohne Zarge

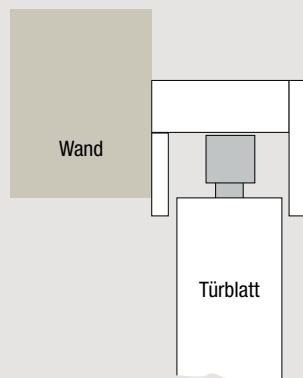

Montage unter der Decke

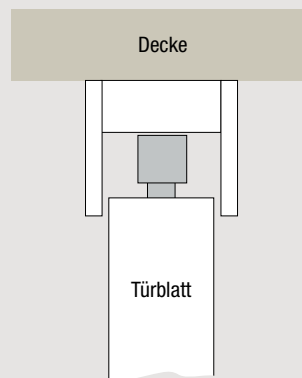

Montage in der Wand

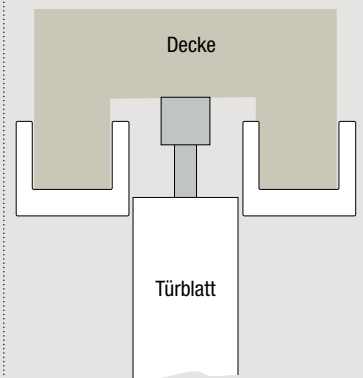

Es sind weitere Varianten und Montagearten möglich.
Fragen Sie Ihren Fachhändler.

Geschosshoch, Blenden und Seitenteile



Geschosshoch

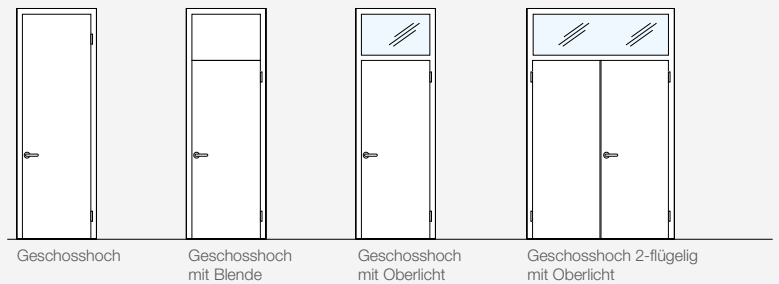

Seitenteile

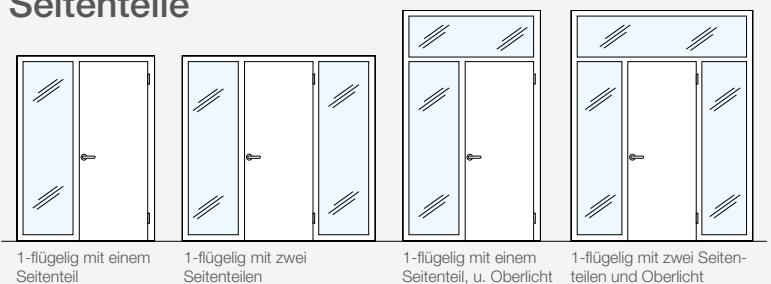

Weitere Ausführungen möglich.

Türblatthöhen – Für den besonderen Eindruck



1985 mm Norm-Türhöhe
(1972 mm stumpf)



2110 mm Norm-Türhöhe
(2097 mm stumpf)



2485 mm Norm-Türhöhe
(2472 mm stumpf)



Die richtigen Maße: Besondere Türhöhen müssen bereits bei der Planung berücksichtigt werden. Höhere oder geschosshohe Türen überzeugen durch Ihre erhabene Optik und lassen Räume luftiger wirken.

Fachbegriffe rund um die Tür

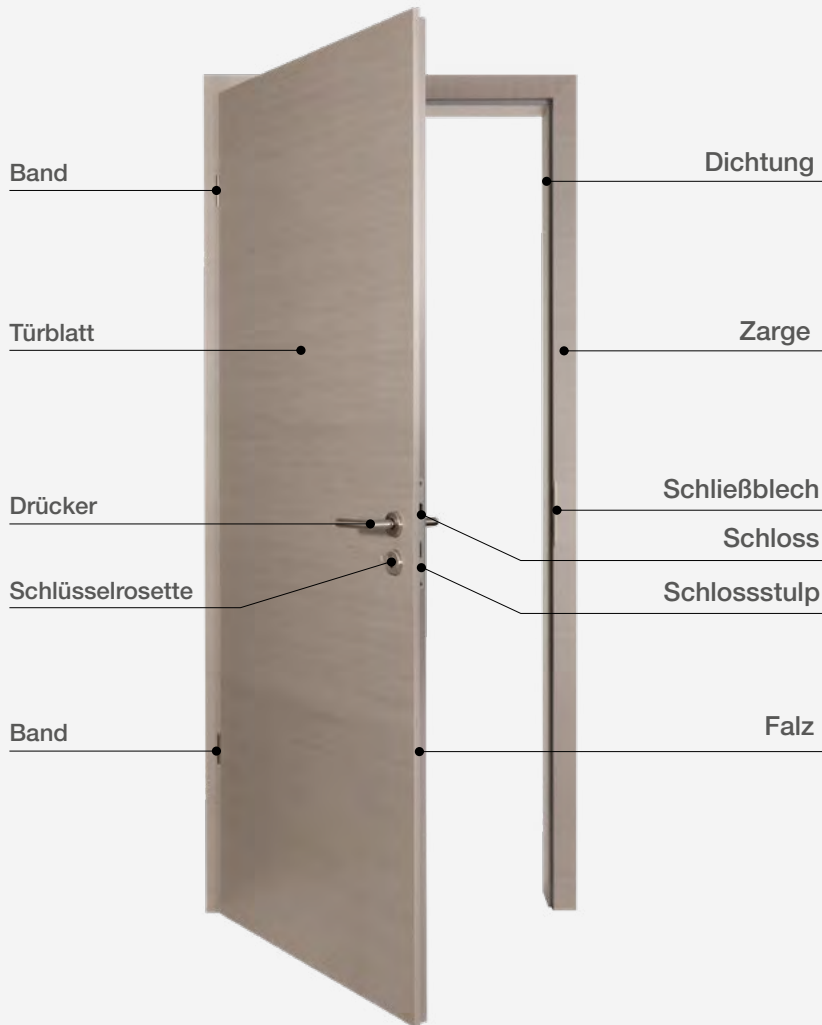

DIN Richtung

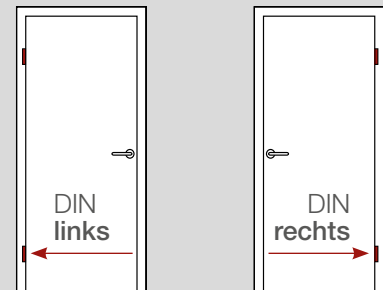

Die DIN Richtung gibt an, in welche Richtung die Tür geöffnet wird. Sie wird von der Türseite aus ermittelt, an welcher sich die Bänder befinden.

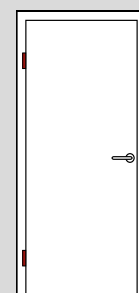

Türseite
Bandseite

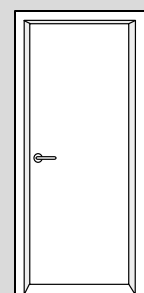

Futterseite
Bandgegenseite

Türblatt-Mittellagen – Die inneren Werte einer Tür



Röhrenspan-Mittellage: Die Standard-Mittellage bei HGM Türen. Die Röhrenspan-Mittellage sorgt für hohe Stabilität und gute Schallschutzwerte bei moderatem Türblattgewicht.



Vollspan-Mittellage: Hoher Schallschutz und hohe Stabilität sind die besonderen Eigenschaften dieser Mittellage. Damit empfehlen sich Türen mit Vollspan-Mittellage im Wohnbereich z.B. für das Kinder- oder Schlafzimmer.

Funktionen: Für eine Vielzahl von Türen mit besonderen Funktionen stehen weitere Mittellagen und Aufbauten zur Verfügung. Je nach Einsatzzweck variiert der Aufbau, die Konstruktion und die Türdicke. Im Standardbereich haben die Türen eine Dicke von ca. 40 mm.

Türdrücker

Plug In | Design-Drücker

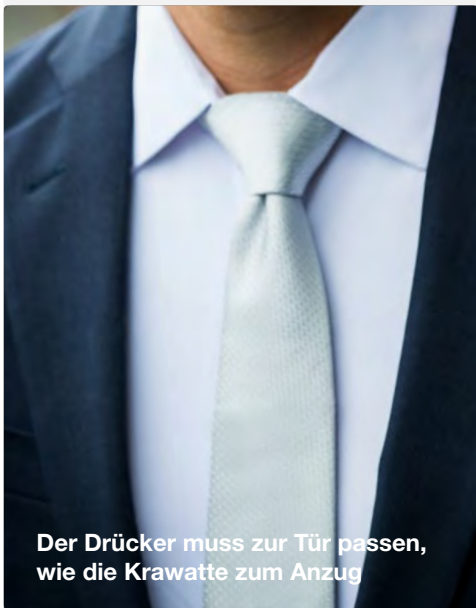

Der Drücker muss zur Tür passen, wie die Krawatte zum Anzug

Wer beim Türblatt keine Kompromisse macht, sollte das auch beim Drücker nicht tun. Daher setzen wir auf ausgereifte Technik, höchste Qualität bei der Materialauswahl und präzise Fertigungsmethoden. Die abgestimmte Technik und die Dauerfunktionsprüfungen der GRAUTHOFF Drücker- und Türen-Kollektionen, sichern Ihnen die Langlebigkeit Ihrer Türelemente. Zur perfekten Farbabstimmung mit der Drückerausführung in schwarz bieten wir die Beschlagselemente einer Tür auch in schwarz an.

GT-Gleitlagertechnik

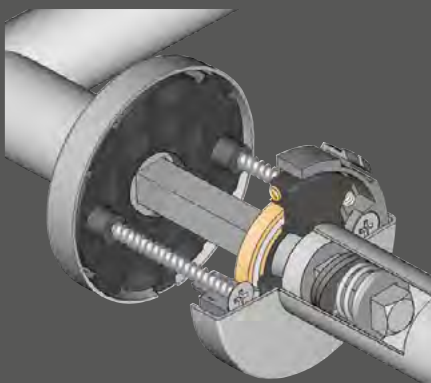

Gleitlagertechnik Spezial-Kunststoff (geschmiertes Polyamid), wartungsfreie Gleitlager, 2 starke vorgespannte Druckfedern, Stütznocken und selbstschneidende Durchzugsschrauben.

Quadro ›Plug In‹



- ›Edelstahl Optik‹
- ›Titan‹
- ›Black‹

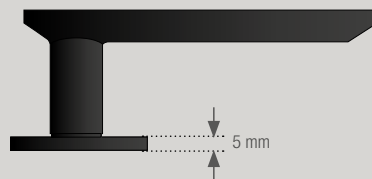

Quadro ›Plug In‹

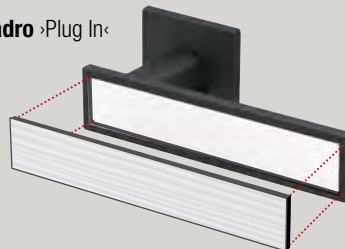

BB Schlüsselrosette PZ Schlüsselrosette WC Rosette PZ-Wechselgarnitur

Curved ›Plug In‹



- ›Edelstahl Optik‹
- ›Titan‹
- ›Black‹

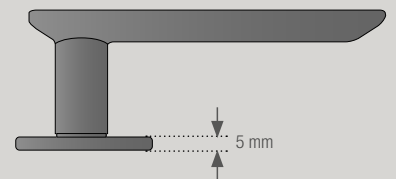

Curved ›Plug In‹

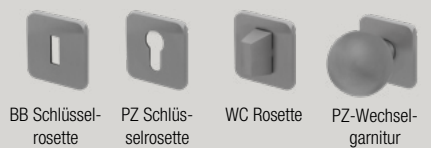
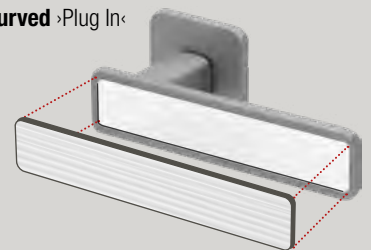

BB Schlüsselrosette PZ Schlüsselrosette WC Rosette PZ-Wechselgarnitur

Beschläge in Schwarz:

- Drücker
- Bänder
- Schließblech
- Schloss

Zur perfekten Farbabstimmung mit der Drückerausführung in schwarz bieten wir die Beschlagselemente einer Tür ebenfalls auch in schwarz an.

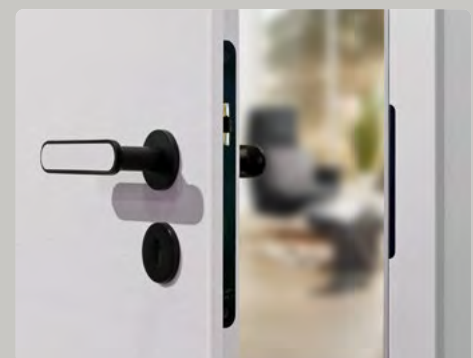

Drücker ARONDI Plug In ›Black‹, Schloss mit Flüsterkomfort Schlosstulp in Schwarz

Arondi ›Plug In‹

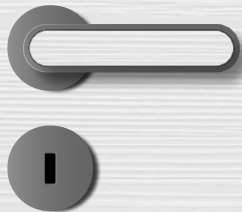

- ›Edelstahl Optik‹ 
- ›Titan‹ 
- ›Black‹ 

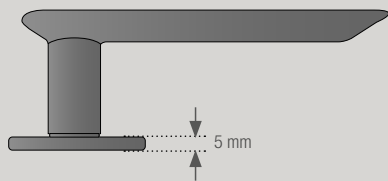

Arondi ›Plug In‹

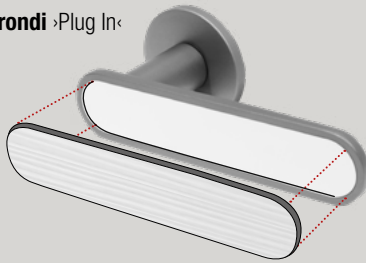

Arondi ›Pure‹

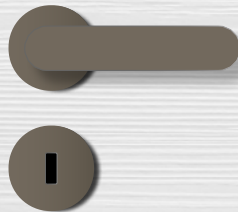

- ›Edelstahl Optik‹ 
- ›Titan‹ 
- ›Black‹ 

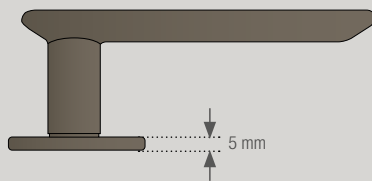

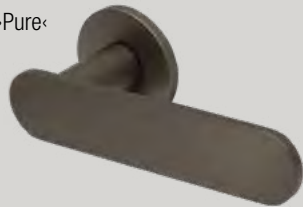

Arondi ›Pure‹

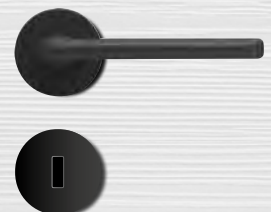

Ellisse



- ›Edelstahl Optik‹ 
- ›Black‹ 

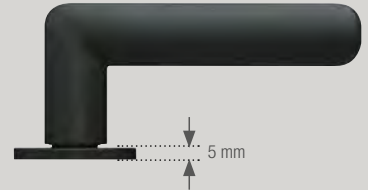

Ellisse

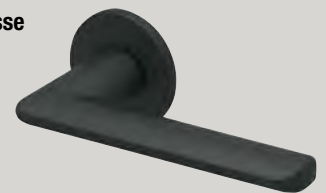

Schließblech in Schwarz



Band V0026 in Schwarz
(für gefälzte Türen)



Band V4426 in Schwarz
(für gefälzte Türen)



Tectus Band in Schwarz
(für stumpfe Türen)

Türdrücker

GT-Ultra | Drücker-Kollektion

Profi-Qualität – Made in Germany!

Montage

Durchdacht, über Jahre entwickelt und jetzt perfektioniert beträgt die Montagezeit von GT-Ultra Drückern an der vorgebohrten Tür weniger als 30 Sekunden.

Stiftschnellverbindung

Ohne Madenschrauben! Die Drücker werden durch einfaches zusammenschieben montiert!

Stütznocken

Konische Stütznocken erleichtern die Montage und verhindern das Verdrehen und Verrutschen an der Tür.

Gleitlagerung

Das wartungsfreie Gleitlager sorgt für die dauerhaft geschmeidige wie auch geräuschlose Funktion.

Montageelement, die Basis:

Die Basis aus Polyamid bietet die notwendige Statik. Sie ermöglicht gleichzeitig die Führung der Druckfedern und eine einwandfreie Klippverbindung mit den Deckrosetten.

Material

Die Edelstahl-Legierung „304“ ist besonders korrosionsbeständig und widerstandsfähig. Die Oberfläche hält härtesten Beanspruchungen stand.

Bewegungselement, der Anker

Die Verbindung zwischen Anker, Drücker und Vierkant ist spielfrei. Die Bewegung erfolgt gemeinsam, das verhindert jede Reibung am Drückeransatz und gewährleistet eine dauerhaft spielfreie, radiale wie axiale Führung der Drehbewegung.

Federn

Zwei verlässliche, vorgespannte Druckfedern aus hochqualitativem Federstahl in Deutschland hergestellt! Laufruhig und gleichmäßig bringen sie dauerhaft die Drücker bei jeder Betätigung immer und immer wieder in die Ursprungsposition.

Optik

Die Rosettenstärke von nur 5 mm inkl. bewährter Technik, hochwertig gebürstete und kantige Oberfläche sowie die unsichtbare Drückerbefestigung ergeben in Kombination eine bis jetzt unerreichte Optik.



Eigenschaften – GT-Ultra:

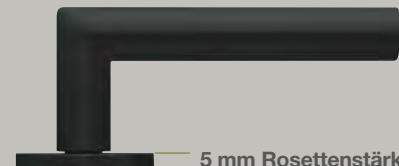

Stiftschnellverbindung



Garantie



Druckfedern



Geprüft nach DIN EN 1906



Gleitlagertechnik



Oberflächen
Edelstahl und
Schwarz

Gleitlagertechnik made in Germany

GT-Ultra | Edelstahl matt

GT-Ultra 1106

Rosetten rund, 5 mm

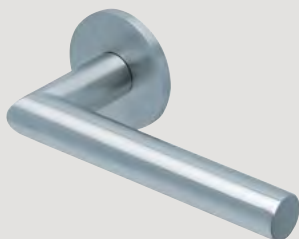
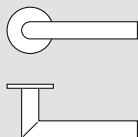

GT-Ultra | Black

GT-Ultra 1106 ›Black‹

Rosetten rund, 5 mm

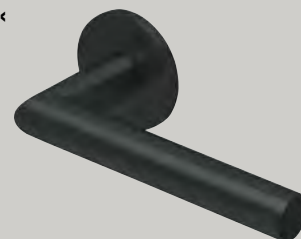
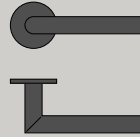

GT-Ultra 1003

Rosetten rund, 5 mm

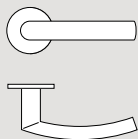

GT-Ultra 1003 ›Black‹

Rosetten rund, 5 mm

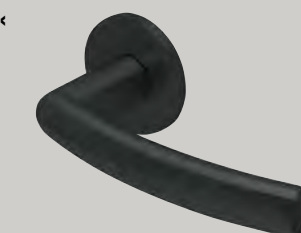
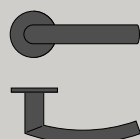

GT-Ultra 1025

Rosetten rund, 5 mm

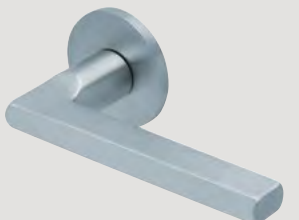
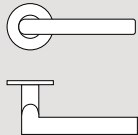

GT-Ultra 1025 ›Black‹

Rosetten rund, 5 mm

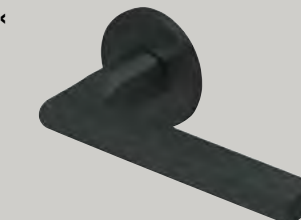
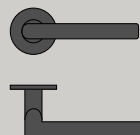

GT-Ultra 1040

Rosetten **eckig**, 5 mm

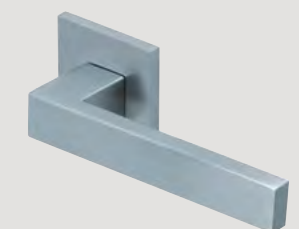
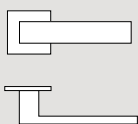

GT-Ultra 1040 ›Black‹

Rosetten **eckig**, 5 mm

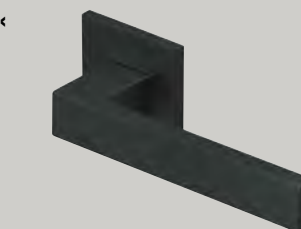
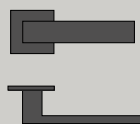

Türblatt- und Zargenmaße

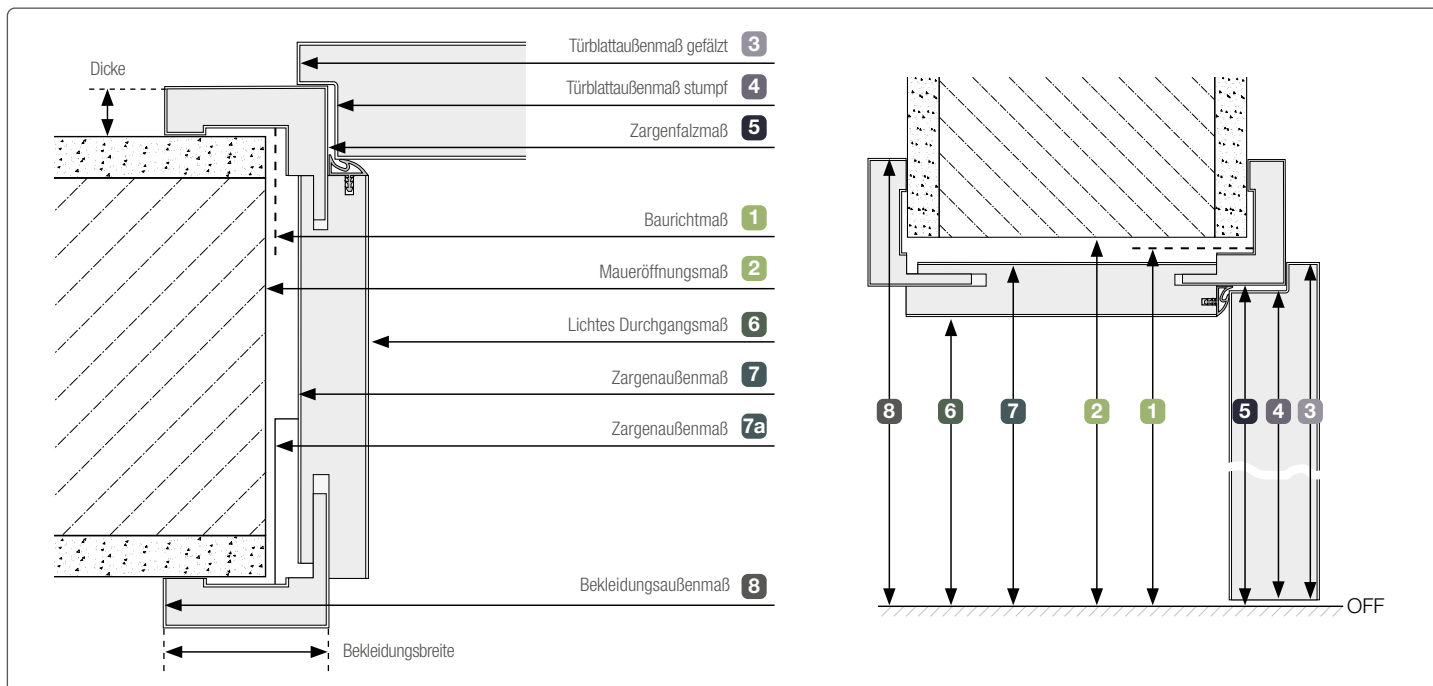

		Türblattaußenmaße (=Zargenbestellmaße)		Zargenmaße											
		Baurichtmaß nach DIN 18100	Mauer- öffnungs- maß ¹⁾	Türblatt gefälzt	Türblatt stumpf	Zargen- falzmaß	lichtes Zargen- durchgangs- maß	Zargenaußenmaße (Futterbrett- außenmaß)	7a (inklusive rückseitiger Beschlagteile)	Bekleidungsaußenmaß (ohne Falzrierleisten)					
										Bekleidungsbreite					
										50 mm	60 mm	70 mm	80 mm	88 mm	100 mm
1	2	3	4	5	6	7	7a	8	8	8	8	8	8		
1-flügelige Türen	Breite in mm	625	635	610	584	591	567	612	625	691	711	731	751	767	791
		750	760	735	709	716	692	737	750	816	836	856	876	892	916
		875	885	860	834	841	817	862	875	941	961	981	1001	1017	1041
		1000	1010	985	959	966	942	987	1000	1066	1086	1106	1126	1142	1166
		1125	1135	1110	1084	1091	1067	1112	1125	1191	1211	1231	1251	1267	1291
		1250	1260	1235	1209	1216	1192	1237	1250	1316	1336	1356	1376	1392	1416
	Höhe in mm	1875	1885	1860	1847	1854	1842 ²⁾	1864	1868	1904	1914	1924	1934	1942	1954
		2000	2010	1985	1972	1979	1967 ²⁾	1989	1993	2029	2038	2049	2059	2067	2079
		2125	2135	2110	2097	2104	2092 ²⁾	2114	2118	2154	2164	2174	2184	2192	2204
		2250	2260	2235	2222	2229	2217 ²⁾	2239	2243	2279	2289	2299	2309	2317	2329
		2375	2385	2360	2347	2354	2342 ²⁾	2364	2368	2404	2414	2424	2434	2442	2454
		2500	2510	2485	2472	2479	2467 ²⁾	2489	2493	2529	2539	2549	2559	2567	2579

¹⁾ aufgrund der heute üblichen Beschlagetechnik bei Holzzargen hat es sich bewährt, die tatsächliche Maueröffnung etwa 10 bis 15 mm breiter zu erstellen als sich nach DIN 18100 ergäbe. Man vermeidet so in aller Regel eventuell notwendige Nachstemarbeiten am Mauerwerk im Bereich der Zargenbeschläge. So sollte z.B. für eine Baurichtmaßbreite von 875 mm das tatsächliche Mauerloch für eine Holzumfassungszarge etwa 895 mm bis 900 mm breit sein!

²⁾ Die rechnerische Bodenluft von 7 mm nach DIN 18101 wird häufig als zu hoch angesehen. Daher sind unsere Zargen in der Höhe 4 mm kleiner als in DIN 18101 vorgegeben, d.h. der Luftspalt („Bodenluft“) zwischen Türunterkante und Zargenunterkante beträgt rechnerisch nur 4 mm. Da Zargen auf glatten Böden gegen aufsteigende Wischfeuchte versiegelt werden müssen, sind die Zargen bauseits ca. 2 – 3 mm zu unterfüttern, um eine dauerhafte elastische Fugenabdichtung zu bekommen. So kann auch bei unterfütterten Zargen die rechnerische Bodenluft nach DIN 18101 von 7 mm eingehalten werden.

1 0 0 %

E C H T

HGM[®]
100% ECHT

ist eine Produktmarke der
GRAUTHOFF[®]
TÜRENGRUPPE

GRAUTHOFF Türengruppe GmbH
Standort Mastholte

Brandstraße 71-79
33397 Rietberg

fon +49 (0) 2944 . 803-0
info@grauthoff.com

GRAUTHOFF Türengruppe GmbH
Standort Güsten

Astra Straße 1-8
39439 Güsten

fon +49 (0) 39262 . 84-0
info@grauthoff.com

www.grauthoff.com

Unsere Modelle sind mit 860 mm Normbreite | 2110 mm Normhöhe abgebildet.
Bitte beachten Sie mögliche optische Veränderungen bei anderen gewünschten Türmaßen.
Farb- und Strukturabweichungen sind durch die drucktechnische Wiedergabe möglich.
Bilder: GRAUTHOFF Türengruppe GmbH, AdobeStock.com, pixels.com
Irrtümer und technische Änderungen vorbehalten. Die smart-kante ist ein innovatives Lizenzprodukt.
© 2023 GRAUTHOFF Türengruppe GmbH | Stand: 09/2023